



[www.fleet.vdo.com](http://www.fleet.vdo.com)

## Digitální tachograf – DTCO<sup>®</sup> 4.0e

Návod k obsluze pro majitele a řidiče



**VDO**

## Tiráž

### Popisovaný produkt

- Digitální tachograf DTCO 1381 verze 4.0e (také DTCO 4.0e, příp. DTCO 4.0)
- Varianta: ADR (varianta Ex)

### Výrobce

Continental Automotive GmbH  
P.O. Box 1640  
78006 Villingen-Schwenningen  
Germany  
[www.fleet.vdo.com](http://www.fleet.vdo.com)

### Překlad originálního návodu k obsluze

© 10.2020  
Continental Automotive GmbH

Tento návod je chráněný autorským právem. Takto zdůvodněná práva jsou vyhrazena firmě Continental Automotive GmbH.

Dotisk, překlad a rozmnožování nejsou bez písemného svolení výrobce povoleny.

Toto je překlad originálního dokumentu firmy Continental Automotive GmbH.



**Obsah**

<b>Tiráž.....</b>	<b>2</b>	2.2.2 Odchylka od zákonných ustanovení .....	18
<b>1 O tomto dokumentu .....</b>	<b>9</b>	2.2.3 Povinnosti majitele .....	18
1.1 Ochrana osobních údajů .....	9	2.3 Použití v souladu s určením .....	18
1.1.1 Osobní údaje ITS .....	10	<b>3 Popis zařízení .....</b>	<b>21</b>
1.1.2 Osobní údaje VDO .....	10	3.1 Indikační a ovládací prvky .....	21
1.2 Termíny .....	10	3.2 Vlastnosti .....	21
1.3 Funkce tohoto dokumentu .....	11	3.3 Podrobnosti o indikačních a ovládacích prvcích .....	21
1.4 Cílová skupina .....	11	3.3.1 Displej (1) .....	22
1.4.1 Přečovávání .....	12	3.3.2 Tlačítka nabídky (2) .....	22
1.4.2 Kontaktní osoba .....	12	3.3.3 Šachta pro kartu 1 (3) .....	22
1.5 Symboly a signální slova .....	12	3.3.4 Kombinované tlačítko pro řidiče 1 (4) .....	22
1.6 Konvence .....	12	3.3.5 Kombinované tlačítko pro řidiče 2 (5) .....	22
1.7 Zobrazení nabídky .....	13	3.3.6 Šachta pro kartu 2 (6) .....	22
1.8 Další informace .....	13	3.3.7 Trhací hrana (7) .....	22
1.8.1 Stručný návod .....	13	3.3.8 Zásuvka tiskárny (8) .....	22
1.8.2 Informace na internetu .....	13	3.3.9 Čelní rozhraní (9) .....	23
<b>2 Pro vaši bezpečnost .....</b>	<b>15</b>	3.4 Důležitá nastavení (přehled) .....	23
2.1 Základní bezpečnostní pokyny .....	15	3.5 Dálkové ovládání .....	23
2.1.1 DTCO 4.0 ADR (varianta Ex) .....	16	3.6 Režim Standby (displej) .....	23
2.2 Zákonná ustanovení .....	16	3.6.1 Opuštění režimu Standby .....	24
2.2.1 Povinnosti řidiče .....	17	3.7 Varianta ADR (varianta Ex) .....	24
		3.7.1 Speciální bezpečnostní pokyny .....	24
		3.7.2 Zvláštnosti při používání .....	25
		3.8 Provozní režimy (přehled) .....	25

3.9	Karty tachografu (přehled) .....	26	4.3	Vložení karty.....	43
3.9.1	Karta řidiče.....	27	4.3.1	Jazyk.....	44
3.9.2	Karta majitele.....	27	4.4	Vyjmutí karty.....	45
3.9.3	Kontrolní karta .....	27	4.5	Zacházení s kartami .....	46
3.9.4	Dílenská karta.....	27	4.6	Stahování dat .....	47
3.9.5	Přístupová oprávnění karet tachografu .....	27	4.6.1	Z karty řidiče nebo majitele.....	47
3.10	Uložená data .....	28	4.6.2	Identifikace dat.....	48
3.10.1	Karta řidiče.....	29	4.6.3	Načtení z velkokapacitní paměti .....	48
3.10.2	Karta majitele.....	29	4.6.4	Stahování dat na dálku (volitelně) .....	48
3.10.3	Velkokapacitní paměť (v přístroji).....	29	<b>5</b>	<b>Ovládání řidičem .....</b>	<b>50</b>
3.11	Časová pásma .....	30	5.1	Funkce karty řidiče .....	50
3.12	Piktogramy (přehled).....	31	5.2	Začátek směny – vložení karty řidiče .....	50
3.13	Zkratky zemí.....	34	5.2.1	1. Vložení karty .....	50
3.13.1	Španělské regiony .....	37	5.2.2	2. Nastavení aktivity.....	53
3.14	Automatické aktivity po zapnutí/vypnutí zapalování (přednastavení) .....	38	5.2.3	Zadání země (manuální zadání).....	54
			5.2.4	Přerušení procesu zadávání .....	55
<b>4</b>	<b>Ovládání (obecně) .....</b>	<b>41</b>	5.3	Nastavení aktivit.....	55
4.1	Zobrazení .....	41	5.3.1	Možné aktivity .....	55
4.1.1	Zobrazení po zapnutí zapalování .....	41	5.3.2	Změna aktivity.....	55
4.1.2	Standardní obrazovky při jízdě .....	41	5.3.3	Automatické nastavení .....	56
4.1.3	Hlášení.....	42	5.3.4	Ruční zadávání aktivit.....	56
4.1.4	Zobrazení po vypnutí zapalování .....	42	5.4	Konec směny – vyjmutí karty řidiče.....	57
4.2	Pohyb v nabídkách.....	42	5.5	Manuální zadání (záznam/doplnění).....	59
4.2.1	Nabídky při zastaveném vozidle.....	43			

5.5.1	Vyžádání karty během manuálního zadávání .....	59	7.1.2	Zobrazení časů karet řidičů .....	76
5.5.2	Doplnění aktivity Odpočinek .....	61	7.1.3	Nastavení jazyka .....	76
5.5.3	Pokračování aktivit .....	62	7.1.4	VDO Counter (volitelně).....	77
5.5.4	Pokračování aktivit a přednastavení jiných aktivit .....	63	7.2	Druhá úroveň nabídky – funkce nabídky .....	82
5.6	Změna řidiče/vozidla .....	63	7.2.1	Funkce nabídky (přehled) .....	83
5.6.1	Případ 1 – provoz v týmu .....	64	7.2.2	Navigace ve funkcích nabídky .....	84
5.6.2	Případ 2 – konec směny .....	64	7.2.3	Přístup do nabídky zablokován.....	85
5.6.3	Případ 3 – kombinovaný provoz .....	64	7.2.4	Opuštění funkcí nabídky .....	85
5.7	První vložení karty řidiče .....	65	7.2.5	Položka nabídky Výtisk řidič 1/řidič 2 .....	86
5.7.1	Využívání dat .....	65	7.2.6	Položka nabídky Výtisk vozidla .....	87
5.7.2	Provedení přihlášení .....	65	7.2.7	Položka nabídky Zadání řidiče 1/řidiče 2 ....	90
<b>6</b>	<b>Ovládání majitelem .....</b>	<b>68</b>	7.2.8	Položka nabídky Zadání vozidla .....	92
6.1	Funkce karty majitele .....	68	7.2.9	Položka nabídky Zobrazení řidiče 1/ řidiče 2 .....	95
6.2	Funkce nabídky v provozním režimu Majitel .....	68	7.2.10	Položka nabídky Zobrazení vozidla .....	95
6.3	Přihlášení – vložení karty majitele .....	69	<b>8</b>	<b>Hlášení .....</b>	<b>98</b>
6.4	Zadání členského státu a státní poznávací značky .....	70	8.1	Význam hlášení.....	98
6.5	Vyjmutí karty majitele .....	72	8.1.1	Příznaky hlášení .....	98
<b>7</b>	<b>Nabídky .....</b>	<b>75</b>	8.1.2	Potvrzení hlášení .....	99
7.1	První úroveň nabídky – standardní hodnoty .....	75	8.2	Speciální hlášení .....	99
7.1.1	Zobrazení při zastaveném vozidle .....	75	8.2.1	Stav výroby .....	99
			8.2.2	OUT (opuštění rozsahu platnosti).....	100
			8.2.3	Trajekt/vlak .....	100
			8.3	Přehled možných událostí .....	101
			8.4	Přehled možných poruch.....	104

8.5	Výstrahy pro dobu řízení .....	106	9.7.10	Profily rychlosti (volitelně) .....	123
8.5.1	Zobrazení počítadla VDO Counter (volitelně) .....	107	9.7.11	Profily frekvence otáček (volitelně) .....	123
8.6	Přehled možných upozornění .....	108	9.7.12	Vložené karty tachografu .....	124
8.6.1	Informativní upozornění .....	111	9.7.13	Výtisk v místním čase .....	124
<b>9</b>	<b>Tisk .....</b>	<b>114</b>	9.8	Vysvětlivky k výtiskům .....	124
9.1	Pokyny k tisku .....	114	9.8.1	Legenda k datovým blokům .....	124
9.2	Spustit tisk .....	114	9.9	Datový záznam v případě událostí nebo poruch ...	132
9.3	Přerušování tisku .....	114	9.9.1	Kódování účelu záznamu .....	133
9.4	Výměna papíru do tiskárny .....	115	9.9.2	Kódování pro bližší popis .....	134
9.4.1	Konec papíru .....	115	<b>10</b>	<b>Péče a povinná kontrola .....</b>	<b>136</b>
9.4.2	Výměna role papíru .....	115	10.1	Čištění .....	136
9.5	Odstranění vzpříčeného papíru .....	116	10.1.1	Čištění tachografu DTCO 4.0 .....	136
9.6	Uchovávaní výtisků .....	116	10.1.2	Čištění karty tachografu .....	136
9.7	Výtisky (příklady) .....	117	10.2	Povinná kontrola .....	136
9.7.1	Denní sestava karty řidiče .....	117	<b>11</b>	<b>Odstraňování poruch .....</b>	<b>139</b>
9.7.2	Události/poruchy karty řidiče .....	118	11.1	Zálohování dat v dílně .....	139
9.7.3	Denní sestava vozidla .....	119	11.2	Přepětí/podpětí .....	139
9.7.4	Události/poruchy vozidla .....	120	11.2.1	Přerušování napětí .....	139
9.7.5	Překročení rychlosti .....	121	11.3	Chyba komunikace s kartou .....	140
9.7.6	Technické údaje .....	121	11.3.1	Vadná zásuvka tiskárny .....	140
9.7.7	Aktivity řidiče .....	122	11.3.2	Automatické vysunutí karty tachografu .....	140
9.7.8	v-diagram .....	122	<b>12</b>	<b>Technické údaje .....</b>	<b>143</b>
9.7.9	Stav D1/D2 diagram (volitelně) .....	123	12.1	DTCO 4.0 .....	143

12.2 Role papíru.....	144
<b>13 Příloha.....</b>	<b>146</b>
13.1 Prohlášení o shodě .....	146
13.2 Osvědčení činností (výpis).....	147
13.3 Volitelné příslušenství .....	148
13.3.1 DLKPro Download Key S .....	148
13.3.2 DLKPro TIS-Compact S.....	148
13.3.3 DTCO® Smart Link Pro .....	148
13.3.4 DLD® Wide Range II .....	149
13.3.5 Čisticí karty a čisticí utěrky .....	149
<b>14 Přehled změn.....</b>	<b>151</b>
14.1 Přehled verzí .....	151
<b>Rejstřík.....</b>	<b>152</b>

## **O tomto dokumentu**

**Ochrana osobních údajů**

**Termíny**

**Funkce tohoto dokumentu**

**Cílová skupina**

**Symboly a signální slova**

**Konvence**

**Zobrazení nabídky**

**Další informace**

Service Only



## O tomto dokumentu

### ■ Ochrana osobních údajů

V nařízení (EU) 165/2014 i v aktuálním znění prováděcí vyhlášky (EU) 2016/799 jsou na DTCO 4.0 kladeny četné požadavky ohledně ochrany osobních údajů. Zařízení DTCO 4.0 navíc splňuje požadavky podle obecného nařízení o ochraně osobních údajů (EU) 2016/679 v aktuálně platném znění.

Dotčeny jsou zejména:

- Souhlas řidiče se zpracováváním osobních údajů ITS
- Souhlas řidiče se zpracováváním osobních údajů VDO

Po prvním zasunutí karty řidiče do DTCO 4.0, zobrazí se po ručním doplnění dat na tachografu dotaz, zda řidič souhlasí se zpracováváním svých osobních údajů.

#### DŮLEŽITÉ

Další informace o ochraně osobních údajů, zejména o rozsahu zjišťování a využívání dat, získáte přes svého zaměstnavatele a/nebo zadavatele. Mějte prosím na zřeteli, že Continental Automotive GmbH je pouze zpracovatel zakázky podle pokynů vašeho zaměstnavatele/zadavatele.

#### DŮLEŽITÉ

Mějte prosím na zřeteli, že udělený souhlas lze kdykoliv odvolat. Zpracovávání osobních údajů prováděné na základě vašeho souhlasu až do odvolání není tímto dotčeno.

→ *Změnit nastavení ohledně osobních údajů ITS [ 91]*

→ *Změnit nastavení ohledně osobních údajů VDO [ 91]*

#### DŮLEŽITÉ

Data se ukládají v tachografu a podle typu systému se při dosažení maximálního množství dat postupně mažou počínaje nejstaršími záznamy – nejdříve po jednom roce.

Externí zařízení, která komunikují s tachografem, mohou mít k níže popisovaným datům přístup, pokud řidič se záznamem souhlasil.

#### DŮLEŽITÉ

Odečítání dat v reálném čase ze sítě vozidla lze provádět kdykoliv nezávisle na souhlasu řidiče. Pokud by neexistoval odlišný koncept ochrany osobních údajů, smí tato data opustit síť vozidla pouze tehdy, když řidič udělí svůj souhlas.

### ► Osobní údaje ITS

K osobním údajům ITS (ITS: Inteligentní transportní systém) patří například:

- jméno a příjmení řidiče
- Číslo karty řidiče
- Datum narození

→ *Začátek směny – vložení karty řidiče*  
[ 50]

#### DŮLEŽITÉ

Další informace o ochraně osobních údajů ohledně osobních údajů ITS naleznete na <https://www.fleet.vdo.com/footer-navigation/privacy-policy/>.

### ► Osobní údaje VDO

Zde se jedná o dodatečné osobní údaje, které nejsou definovány v prováděcí vyhlášce (EU) 2016/799 příloha 13, a jejichž výstup probíhá v reálném čase.

Pokud řidič udělil svůj souhlas, zaznamenávají se následující dodatečné osobní údaje:

- Vstupy stavů D1/ D2
- Profily otáček motoru
- Rychlostní profily
- Signál rychlosti 4 Hz

#### DŮLEŽITÉ

Další informace o ochraně osobních údajů ohledně osobních údajů VDO naleznete na <https://www.fleet.vdo.com/footer-navigation/privacy-policy/>.

#### DŮLEŽITÉ

Signálem rychlosti 4 Hz se v tachografu zaznamenává plné brzdění. Zaznamenává se vždy pouze poslední událost.

→ *Přihlášení – vložení karty majitele*  
[ 69]

#### DŮLEŽITÉ

Další informace o zjišťování dat získáte od svého zaměstnavatele.

## ■ Termíny

V tomto návodu k obsluze se používají následující termíny:

- Zařízení DTCO 1381 verze 4.0 se označuje v následujícím textu jako DTCO 4.0.
- Zakryté rozhraní na přední straně zařízení DTCO 4.0 slouží jak ke stahování dat, tak i k parametrizaci. Označuje se jako čelní rozhraní.
- Dohoda AETR (**A**ccord **E**uropéen sur les **T**ransports **R**outiers) definuje specifikace pro doby řízení a odpočinku v mezinárodní dopravě. Je tedy také součástí tohoto návodu.
- **Kombinovaný provoz** znamená kombinované používání vozidel s analogovými a digitálními tachografy.
- **Provoz v týmu** znamená jízdu se 2 řidiči.
- **Velkokapacitní paměť** je datová paměť v zařízení.

- **Out** (Out of Scope) označuje v tomto návodu obecně opuštění rozsahu platnosti nařízení.

## ■ Funkce tohoto dokumentu

Tento dokument je návod k obsluze a popisuje odbornou manipulaci podle nařízení (EU) 165/2014 digitálního tachografu DTCO 4.0.

Návod k obsluze by vám měl pomoci splňovat zákonné specifikace, spojené se zařízením DTCO 4.0.

Tento dokument platí pro DTCO 4.0. Neplatí pro starší generace zařízení.

1

## ■ Cílová skupina

Tento návod k obsluze je určen pro řidiče a majitele.

Návod si pečlivě přečtěte a seznamte se se zařízením.

### ► Přechovávání

Přechovávejte tento návod stále po ruce ve svém vozidle.

### ► Kontaktní osoba

V případě dotazů a přání se prosím obraťte na svůj autorizovaný servis nebo na svého servisního partnera.

## ■ Symboly a signální slova

### NEBEZPEČÍ VÝBUCHU

Upozornění NEBEZPEČÍ VÝBUCHU označuje **bezprostředně** hrozící nebezpečí výbuchu.

Při nedodržení hrozí nejtěžší úrazy nebo smrt.

### VAROVÁNÍ

Upozornění VAROVÁNÍ označuje **možné** hrozící nebezpečí.

Při nedodržení hrozí těžké úrazy nebo smrt.

### OPATRNĚ

Upozornění OPATRNĚ označuje nebezpečí lehkého úrazu.

Při nedodržení mohou být následkem lehké úrazy.

### POZOR

Upozornění POZOR obsahuje důležité informace, jak zabránit ztrátě dat, poškození zařízení nebo jak dodržet zákonné požadavky.

### DŮLEŽITÉ

DŮLEŽITÉ poskytuje rady nebo informace, jejichž nedodržení může vést k poruchám.

## ■ Konvence

1. Otevřete...  
Úkony jsou očíslované, má-li se provést více kroků v určitém pořadí.
- Zvolte...  
Kroky úkonů nejsou očíslované, pokud nenásleduje žádný další úkon nebo pokud jsou kroky úkonů volitelné.
- a. Sled displejů...  
Zobrazují-li displeje sled dílčích kroků nějakého úkonu, pak budou označeny písmeny v abecedním pořadí.

## ■ Zobrazení nabídky

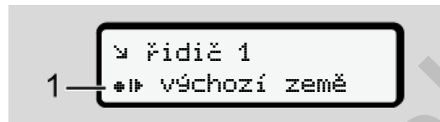

Obr. 1: Vzor Zobrazení nabídky

Blikající řádky nebo znaky zobrazené nabídky jsou vyznačeny *kurzívou (1)*.

### Definice

**Řidič 1** = Osoba, která právě řídí nebo bude řídit vozidlo.

**Řidič 2** = Osoba, která vozidlo neřídí.

## ■ Další informace

### ► Stručný návod

- Stručný návod pro řidiče slouží k rychlému přehledu o důležitých krocích obsluhy.

### ► Informace na internetu

Na adrese [www.fleet.vdo.com](http://www.fleet.vdo.com) naleznete na internetu:

- Další informace o DTCO 4.0
- Informace o Third Party License
- Tento návod k obsluze ve formátu PDF
- Kontaktní adresy
- Požadavky na externí antény GNSS, se kterými se má DTCO 4.0 provozovat

## **Pro vaši bezpečnost**

**Základní bezpečnostní pokyny**

**Zákonná ustanovení**

**Použití v souladu s určením**

Service Only

## Pro vaši bezpečnost

### ■ Základní bezpečnostní pokyny

#### VAROVÁNÍ

##### Rozptylování hlášenímí zařízení

Hrozí riziko rozptylování, když se během jízdy na displeji zobrazují hlášení nebo když se karta automaticky vysune.

- Nenechte se tím rozptylovat, svou plnou pozornost věnujte provozu na silnici.

#### OPATRNĚ

##### Nebezpečí poranění o šachtu pro kartu

Vy i jiné osoby se mohou zranit o otevřenou šachtu pro kartu.

- Otvírejte šachtu pro kartu pouze ke vkládání nebo vyjímání karty tachografu.

#### POZOR

##### Nechejte provést školení na DTCO 4.0

Podle nařízení (EU) 165/2014 jsou dopravní společnosti povinny proškolit své řidiče v zacházení s digitálními tachografy a školení doložit.

Při zanedbání hrozí pokuta a rozšířené ručení v případě škody.

- Nechejte své řidiče pravidelně školit.

#### POZOR

##### Zabraňte poškození DTCO

Abyste zabránili poškození tachografu DTCO 4.0, vždy dbejte na následující body:

- Instalaci a zaplombování tachografu DTCO 4.0 provádí autorizované osoby. Do tachografu DTCO 4.0 a přívodů nezasahujte.
- Do šachty pro kartu zasunujte pouze příslušné karty tachografu.
- Používejte výhradně schválené a výrobcem doporučené role papíru s kontrolní značkou (originální papír do tiskárny VDO).  
→ *Výměna papíru do tiskárny*  
[ 115]
- Ke stisku tlačítek nepoužívejte předměty s ostrými hranami nebo špičaté předměty.

2

**⚠ POZOR****Nepoškozujte plomby a pečeti**

DTCO 4.0 jinak není ve stavu odpovídajícím schválení a jeho data již nejsou důvěryhodná.

**⚠ POZOR****Nemanipulujte s daty**

Padělání, potlačení nebo zničení záznamů tachografu, jakož i karet tachografu nebo vytisknutých dokumentů, je zakázáno.

**⚠ POZOR****Nemanipulujte s DTCO 4.0**

Kdo provede změny tachografu nebo přivodu signálu ovlivňující registraci a ukládání tachografu, především s úmyslem uvedení v omyl, porušuje zákonné předpisy.

**► DTCO 4.0 ADR (varianta Ex)**

Všechny informace (zvláštnosti při ovládání a relevantní bezpečnostní pokyny) o variantě Ex ADR jsou pro lepší přehlednost shrnuty do jedné jediné kapitoly.

**⚠ NEBEZPEČÍ VÝBUCHU****Nebezpečí výbuchu od zbytkových napětí a otevřených rozhraní**

V prostředí s nebezpečím výbuchu představuje stiskání tlačítek zařízení DTCO 4.0, vkládání karet, otevírání šachty tiskárny nebo otevírání čelního rozhraní nebezpečí výbuchu.

- Dodržujte pokyny pro dopravu a manipulaci s nebezpečnými látkami v prostředí s nebezpečím výbuchu.

➔ *Varianta ADR (varianta Ex)* [▶ 24]

**■ Zákonná ustanovení****⚠ POZOR****Zákonná ustanovení jiných zemí**

Zákonné předpisy jednotlivých zemí nejsou v tomto návodu k obsluze uváděny a je nutné je také dodržovat.

Používání tachografů je upraveno následujícími nařízeními a směrnicemi:

- nařízení (EU) 165/2014
- nařízení (ES) 561/2006
- směrnice 2006/22/ES

Platí vždy aktuální znění.

Těmito nařízeními přenáší Evropský parlament na řidiče i držitele vozidla (majitele) celou řadu povinností a odpovědností.

Kromě toho je třeba také dodržovat platné národní předpisy.

Bez nároku na úplnost nebo právní platnost lze zdůraznit následující body:



### ► Povinnosti řidiče

- Řidič se postará o řádné používání karty řidiče a tachografu.
- Chování v případě selhání tachografu.
  - Řidič musí na zvláštní list nebo na zadní stranu výtisku zaznamenat údaje o aktivitách, které nebyly tachografem zaznamenány nebo vytisknuty nezávadně.
    - ➔ *Ruční zadávání aktivit* [ 56]
  - Pokud není možný návrat na stanoviště majitele během jednoho týdne, je nutno provést opravu tachografu autorizovanou odbornou dílnou během cesty.
- Průvodní dokumenty při kombinovaném provozu (nasazení vozidel se zapisovacím kotoučem a digitálními tachografy):
  - Karta řidiče
  - Denní výtisky
  - Zapisovací kotouče
  - Ručně napsané poznámky
    - ➔ *Změna řidiče/vozidla* [ 63]

- Průvodní dokumenty při rekonvalescenci a dovolené na zotavenou, pokud nebylo manuální zadání do tachografu možné.
- Podle směrnice 2006/22/ES Evropské komise musí řidič předložit potvrzení o následujících skutečnostech za uplynulých 28 dnů:
  - Doba, kterou řidič trávil v rekonvalescenci.
  - Doba, kterou řidič trávil na dovolené na zotavenou.
  - Doba jízdy, která byla realizována mimo aplikační oblast nařízení (ES) 561/2006 nebo AETR.

### DŮLEŽITÉ

Tiskovou předlohu formuláře naleznete na internetu na adrese:  
ec.europa.eu

- Při ztrátě, odcizení, poškození nebo selhání karty řidiče musí řidič na tachografu na začátku a na konci jízdy vyhotovit výtisk denní sestavy a

opatřit jej osobními údaji. Popřípadě je do něj třeba dopsat ručně doby pohotovosti a ostatní pracovní dobu.

➔ *Ruční zadávání aktivit* [ 56]

- Při poškození nebo selhání karty řidiče: Kartu řidiče předejte příslušnému úřadu, resp. její ztrátu řádně ohlaste. O náhradní kartu požádejte do sedmi kalendářních dnů.
- Bez karty řidiče je možné pokračovat v jízdě po dobu 15 kalendářních dní, pokud je to nutné k návratu vozidla na stanoviště majitele.
- Pokud kartu řidiče nahrazuje úřad jiného členského státu: Zdůvodnění neprodleně sdělte svému příslušnému úřadu.
- Po uplynutí doby platnosti karty řidiče ji řidič musí ještě alespoň 28 kalendářních dní vozit s sebou ve vozidle (Nařízení o řidičích z povolání platné v Německu).

### ► Odchylka od zákonných ustanovení

Aby byla zajištěna bezpečnost osob, vozidla nebo přepravovaného nákladu, může být nutný postup odlišný od platné zákonné úpravy.

V takových případech musí řidič nejpozději na vhodném místě pro zastavení vlastnoručně poznamenat povahu a důvod tohoto odlišného postupu. Například:

- Na zapisovacím kotouči
- Na výtisku z DTCO 4.0
- V rozvrhu pracovní doby

### ► Povinnosti majitele

Kalibraci a opravu zařízení DTCO 4.0 smí provádět výhradně autorizovaný odborný servis.

#### ➔ Povinná kontrola [▶ 136]

- Při prvním vložení karty majitele budete zařízením DTCO 4.0 vyzváni k zadání následujících údajů vozidla:

- členský stát
- Státní poznávací značka
  - ➔ *Zadání členského státu a státní poznávací značky [▶ 70]*
- Po převozu vozidla: Nechejte do DTCO 4.0 doplnit autorizovaným servisem kalibrační data:
  - členský stát
  - Státní poznávací značka
- Na začátku/konci nasazení vozidla přihlaste majitele na tachografu DTCO 4.0 a po skončení ho opět odhlaste.
  - ➔ *Přihlášení – vložení karty majitele [▶ 69]*
- Zajistěte, aby bylo ve vozidle dostatečné množství schválených rolí papíru pro tiskárnu.
  - Sledujte bezvadnou funkci tachografu, např. vložení karty majitele.
  - Dodržujte zákonem předepsané intervaly kontroly tachografu: kontrola minimálně každé dva roky.
- Pravidelně stahujte data z velkokapacitní paměti DTCO 4.0 a z karty řidiče a ukládejte tato data podle zákonných předpisů.
- Kontrolujte řádné užívání tachografu řidiči. V pravidelných intervalech kontrolujte doby řízení a odpočinku a upozorňujte na případné odchylky.

## ■ Použití v souladu s určením

Digitální tachograf DTCO 4.0 je záznamové zařízení ke sledování a registraci rychlosti, ujetých kilometrů a dob řízení a odpočinku.

Tento dokument popisuje ovládání digitálního tachografu DTCO 4.0.

Data zpracovaná tímto tachografem vás podporují při vašich každodenních úkolech:

- Pomáhají vám, řidiči, kromě jiného dodržovat sociální předpisy v silničním provozu.
- Pomáhají vám, majiteli, mít přehled o využití řidiče a vozidla (pomocí vhodných vyhodnocovacích programů).

Pro variantu zařízení DTCO 4.0 ADR platí, že se smí provozovat pouze podle specifikací směrnice ATEX 2014/34/EU.

### DŮLEŽITÉ

Zařízení DTCO 4.0 lze používat maximálně 15 let, pak certifikát zaniká.

Po uplynutí platnosti certifikátu se musí tachograf vyměnit.

## **Popis zařízení**

**Indikační a ovládací prvky**

**Vlastnosti**

**Podrobnosti o indikačních a ovládacích prvcích**

**Důležitá nastavení (přehled)**

**Dálkové ovládání**

**Režim Standby (displej)**

**Varianta ADR (varianta Ex)**

**Provozní režimy (přehled)**

**Karty tachografu (přehled)**

**Uložená data**

**Časová pásma**

**Piktogramy (přehled)**

**Zkratky zemí**

**Automatické aktivity po zapnutí/vypnutí zapalování (přednastavení)**

## Popis zařízení

### ■ Indikační a ovládací prvky

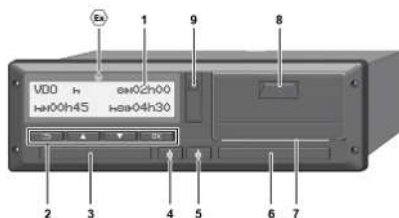

Obr. 2: Čelní pohled na DTCO 4.0

- (1) Displej
- (2) Tlačítka nabídky
- (3) Šachta pro kartu 1 s krytem
- (4) Kombinované tlačítko pro řidiče 1
- (5) Kombinované tlačítko pro řidiče 2
- (6) Šachta pro kartu 2 s krytem
- (7) Trhací hrana tiskárny
- (8) Zásuvka tiskárny
- (9) Čelní rozhraní
-  Označení varianty ADR (varianta Ex – volitelně)

Jednotku DTCO 4.0 lze ovládat na dálku pomocí volitelného příslušenství.

### ■ Vlastnosti

Digitální tachograf DTCO 4.0 se svými systémovými komponentami je jednotkou zapisovače jízd nebo kontrolního zařízení umístěnou ve vozidle, odpovídá technickým specifikacím podle nařízení (EU) 165/2014 a prováděcí vyhlášky (EU) 2016/799 příloha I C v aktuálně platném znění.

DTCO 4.0 permanentně registruje data týkající se řidiče a vozidla.

Chyby v komponentě, zařízení nebo obsluze se okamžitě po svém výskytu zobrazí na displeji a uloží.

Ve variantě ADR vyhovuje DTCO 4.0 směrnici ATEX 2014/34/EU a dohodě ADR, část 9.

## ■ Podrobnosti o indikačních a ovládacích prvcích

### ▶ Displej (1)

Kontrast a jas displeje nelze měnit.

Ztlumení (po vypnutí zapalování) lze změnit v dílně.

→ *Zobrazení nabídky* [▶ 13]

### ▶ Tlačítka nabídky (2)

Pro zadávání, zobrazování nebo tisk dat používejte následující tlačítka:

**▲/▼ Stisknutí tlačítka požadovaného směru několikrát:** Listování úrovněmi nabídky k požadované funkci.

**Dlouhé stisknutí tlačítka:** Automatické listování dál.

**OK Krátké stisknutí tlačítka:** Potvrzení funkce / výběru.

**↩ Krátké stisknutí tlačítka:** Návrat zpět do posledního zadávacího pole, zrušení zadávání země nebo postupné opouštění úrovní nabídky.

### ▶ Šachta pro kartu 1 (3)

Řidič 1, který bude vozidlo řídit, vloží svou kartu řidiče do šachty pro kartu 1.

→ *Začátek směny – vložení karty řidiče* [▶ 50]

### ▶ Kombinované tlačítko pro řidiče 1 (4)

**⏪ Krátké stisknutí tlačítka:** Změna aktivity.

→ *Nastavení aktivit* [▶ 55]

**Dlouhé stisknutí tlačítka:** (minimálně 2 sekundy): Otevřete šachtu pro kartu.

### ▶ Kombinované tlačítko pro řidiče 2 (5)

**⏪ Krátké stisknutí tlačítka:** Změna aktivity.

→ *Nastavení aktivit* [▶ 55]

**Dlouhé stisknutí tlačítka:** (minimálně 2 sekundy): Otevřete šachtu pro kartu.

### ▶ Šachta pro kartu 2 (6)

Řidič 2, který vozidlo právě řídit nebude, vloží svou kartu řidiče do šachty pro kartu 2 (provoz v týmu).

→ *Začátek směny – vložení karty řidiče* [▶ 50]

### ▶ Trhací hrana (7)

Na trhací hraně lze odtrhnout papírový výtisk z tiskárny.

### ▶ Zásuvka tiskárny (8)

Zásuvka tiskárny ke vložení role papíru.

→ *Výměna papíru do tiskárny* [▶ 115]

### ► Čelní rozhraní (9)

Přes čelní rozhraní se provádí stahování dat a parametrizace (v dílně).

Čelní rozhraní se nachází pod krytem.

Přístupová oprávnění k funkcím tohoto rozhraní závisí na vložené kartě tachografu.

→ *Přístupová oprávnění karet tachografu* [► 27]

### ■ Důležitá nastavení (přehled)

Důležitá nastavení DTCO 4.0 jsou například:

- Zadáání státní poznávací značky a země registrace (pokud nebylo provedeno již v dílně)  
→ *Zadáání členského státu a státní poznávací značky* [► 70]
- Vypnutí přepnutí aktivit při nastartování  
→ *Automatické aktivity po zapnutí/vypnutí zapalování (přednastavení)* [► 38]
- Záznam profilů rychlosti a otáček  
→ *Tisk rychlostních profilů (volitelně)* [► 89]
- D1/D2 Detekce stavu  
→ *Začátek směny – vložení karty řidiče* [► 50]
- Zobrazení VDO Counter (volitelně)  
→ *VDO Counter (volitelně)* [► 77]

### ■ Dálkové ovládání

Jednotku DTCO 4.0 lze ovládat na dálku. K tomu potřebujete:

- DTCO® SmartLink (zásuvné rozhraní Bluetooth)
- Zařízení s rozhraním Bluetooth, např. smartphone nebo zkušební přístroj.
- Software (aplikaci) na zařízení

→ *DTCO® Smart Link Pro* [► 148]

Aktivaci dálkového ovládání na zařízení DTCO 4.0 můžete provést sami a pak přes licenční kód tachografu propojit se svým mobilním zařízením.

→ *Aktivace dálkového ovládání* [► 92]

### Zadáání státní poznávací značky

Zadáání státní poznávací značky i registrujícího členského státu lze rovněž provést pomocí aplikace přes DTCO® SmartLink.

3

## ■ Režim Standby (displej)

V provozním režimu **Provoz**, na displeji zobrazen piktogram , se přepne DTCO 4.0 za následujících podmínek do režimu Standby :

- Zapalování vozidla je vypnuté.
- Nevyskytuje se žádné hlášení.

Při vypnutí zapalování se displej ztlumí.

Cca po 1 minutě (hodnota specifická pro zákazníka) displej zhasne úplně – zařízení DTCO 4.0 je v režimu Standby.

Volitelně lze (v dílně) nastavit další hodnotu ztlumení.

### ► Opuštění režimu Standby

Stisknutím libovolného tlačítka, zapnutím zapalování nebo konce přerušení jízdy dojde k opuštění režimu Standby.

Displej zase naběhne; žádná další akce se neprovádí.

## ■ Varianta ADR (varianta Ex)

Varianta ADR zařízení DTCO 4.0 je na čelním panelu označena symbolem Ex.

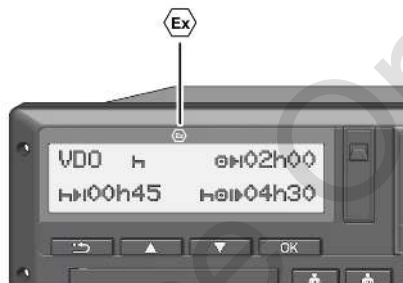

Obr. 3: Symbol Ex na čelní straně

Varianta ADR zařízení DTCO 4.0 je schválena pro provoz v prostředí s nebezpečím výbuchu.

- Ex zóna: Zóna II
- Teplota okolního prostředí: -20 °C až +65 °C.

## ► Speciální bezpečnostní pokyny

Pro variantu ADR zařízení DTCO 4.0 je třeba dodržovat následující bezpečnostní pokyny:

### NEBEZPEČÍ VÝBUCHU

#### Dodržujte pokyny

- Dodržujte pokyny pro dopravu a manipulaci s nebezpečnými látkami v prostředí s nebezpečím výbuchu.



## NEBEZPEČÍ VÝBUCHU

### Při nakládce a vykládce nebezpečného nákladu dodržujte:

- Obě šachty pro kartu musí být zavřené.
- Zásuvka tiskárny musí být zavřena.
- Klapka čelního rozhraní musí být zavřena.
- Nestiskejte žádná tlačítka na tachografu.
- Nesmí být zasunuta žádná dílenská, kontrolní nebo firemní karta.

### ► Zvláštnosti při používání

K ochraně před výbuchem je v příslušných nebezpečných zónách varianta ADR zařízení DTCO 4.0 při vypnutém zapalování zredukována pouze na interní funkce (na rozdíl od standardní varianty).

Chcete-li variantu ADR DTCO 4.0 obsluhovat mimo nebezpečné zóny, musíte kvůli tomu zapnout zapalování.

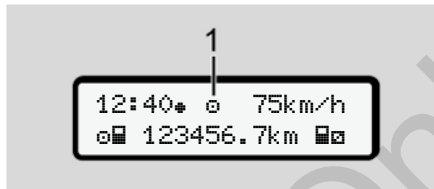

## ■ Provozní režimy (přehled)



Obr. 4: Displej k provoznímu režimu

### (1) Zobrazení provozního režimu

Zařízení DTCO 4.0 má 4 provozní režimy, které vždy závisí na vložené kartě tachografu:

- Provoz  (jízda/řidič)  
Standardní zobrazení s vloženou nebo bez vložené karty řidiče  
→ *Začátek směny – vložení karty řidiče [ 50]*
- Firma  (majitel)  
Zobrazení po vložení karty majitele  
→ *Přihlášení – vložení karty majitele [ 69]*
- Kontrola  (není součástí tohoto návodu)

- Kalibrace  (není součástí tohoto návodu)

Podle toho, zda a jaké karty tachografu jsou zasunuty, přepíná jednotka DTCO 4.0 automaticky do jednoho z následujících provozních režimů:

Přehled provozních režimů se zasunutými kartami						
Provozní režimy		Šachta pro kartu 1				
		Žádná karta	Karta řidiče	Karta majitele	Kontrolní karta	Dílenská karta
Šachta pro kartu 2	Žádná karta	Provoz	Provoz	Firma	Kontrola	Kalibrace
	Karta řidiče	Provoz	Provoz	Firma	Kontrola	Kalibrace
	Karta majitele	Firma	Firma	Firma (*)	Provoz	Provoz
	Kontrolní karta	Kontrola	Kontrola	Provoz	Kontrola (*)	Provoz
	Dílenská karta	Kalibrace	Kalibrace	Provoz	Provoz	Kalibrace (*)

(\*) V těchto stavech používá DTCO 4.0 pouze kartu tachografu, která je vložena do šachty pro kartu 1.

### ■ Karty tachografu (přehled)

Zákonem předepsané karty tachografu obdržíte po příslušné žádosti od úřadu příslušného členského státu EU.

→ *Zákonná ustanovení* [ 16]

#### DŮLEŽITÉ

Můžete používat karty tachografu první generace podle (EU) 3821/85, příloha B, i druhé generace podle prováděcí vyhlášky (EU) 2016/799, příloha I C v aktuálně platném znění.

Smí se však používat pouze dílenské karty druhé generace.

Vlastnictví karty tachografu opravňuje k používání tachografu DTCO 4.0. Oblasti působnosti a přístupová oprávnění jsou předepsány zákonodárci.  
→ *Přístupová oprávnění karet tachografu* [ 27]

#### DŮLEŽITÉ

Pro zabránění ztrátě dat zacházejte s kartou tachografu opatrně a dodržujte také pokyny výdejních míst karet tachografu.

**► Karta řidiče**

Kartou řidiče se přihlásíte na digitálním tachografu jako řidič.

DTCO 4.0 začne zaznamenávat a ukládat všechny aktivity tohoto řidiče.

Můžete tisknout nebo stahovat data (s vloženou kartou řidiče).

Karta řidiče tak slouží k normální jízdě (jako jeden řidič nebo provoz v týmu).

**► Karta majitele**

Kartou majitele se přihlásíte na digitálním tachografu DTCO 4.0 jako majitel nebo vlastník vozidla. Tak máte přístup k datům firmy.

Karta majitele umožňuje zobrazování, tisk a stahování uložených dat z velkokapacitní paměti i dat karty řidiče zasunuté v jiné šachtě pro kartu.

**DŮLEŽITÉ**

Karta majitele navíc opravňuje – poprvé a pokud to už nebylo provedeno v dílně – zadání registrujícího členského státu a státní poznávací značky. V případě pochybností se spojte s autorizovaným servisem.

Při vybavení systémem managementu vozového parku jste s kartou majitele navíc oprávněni stahovat dálkově (remote) uživatelská data.

**DŮLEŽITÉ**

Karta majitele je určena pro vlastníky a držitele vozidel se zabudovaným digitálním tachografem a nesmí se převádět na třetí osoby. Karta majitele neslouží k jízdě.

**► Kontrolní karta**

(není součástí tohoto návodu)

Kontrolní karta úředníka kontrolního orgánu (např. policie) umožňuje přístup do velkokapacitní paměti.

Přístup je možný k veškerým uloženým datům a k datům vložené karty řidiče. Ta je možné zobrazovat, tisknout nebo stahovat přes čelní rozhraní.

**► Dílenská karta**

(není součástí tohoto návodu)

Dílenskou kartu získají osoby z autorizovaného servisu, který je oprávněn k programování, kalibraci, aktivaci, kontrole atd.

**► Přístupová oprávnění karet tachografu**

Přístupová práva k datům uloženým ve velkokapacitní paměti tachografu DTCO 4.0 jsou upravena zákonem a uvolní se pouze s příslušnou kartou tachografu.

3

		Žádná karta	Karta řidiče	Karta majitele	Kontrolní karta	Dílenská karta
Tisk	<b>Data řidiče</b>	X	V	V	V	V
	<b>Data vozidla</b>	T1	T2	T3	V	V
	<b>Parametr</b>	X	V	V	V	V
Zobrazení	<b>Data řidiče</b>	T1	T2	T3	V	V
	<b>Data vozidla</b>	V	V	V	V	V
	<b>Parametr</b>	X	T2	V	V	V
Čtení	<b>Data řidiče</b>	X	X	T3	V	V
	<b>Data vozidla</b>	X	X	V	V	V
	<b>Parametr</b>	X	V	V	V	V

**Významy:****Data řidiče**

Data na kartě řidiče

**Data vozidla**

Data ve velkokapacitní paměti

**Data parametrů**

Data pro přizpůsobení přístroje/kalibraci

**V**

Přístupová práva bez omezení

**T1**

Aktivity řidiče za posledních 8 dní bez identifikačních dat řidiče

**T2**

Identifikace řidiče pouze pro vloženou kartu

**T3**

Aktivity řidiče příslušného majitele

**X**

není možné

## ■ Uložená data

### ► Karta řidiče

Na kartě řidiče se zásadně nacházejí :

- Data pro identifikaci řidiče.  
→ *Osobní údaje ITS* [ 10]

Po každém použití ve vozidle se na čip karty řidiče uloží následující data:

- Vložení a vyjmutí karty
- Použitá vozidla
- Datum a stav kilometrů
- Aktivity řidiče, v normálním jízdním režimu nejméně 28 dnů
- Ujeté kilometry
- Zadání země
- Údaje o stavu (jeden řidič nebo provoz v týmu)
- Události/poruchy, které se vyskytly
- Informace o kontrolních aktivitách
- Specifické podmínky:
  - Jízdy se stavem trajekt/vlak
  - Jízdy se stavem `Out of scope`

Pokud bude kapacita paměti čipu vyčerpána, bude tachograf DTCO 4.0 starší data přepisovat.

→ *Povinnosti řidiče* [ 17]

### ► Karta majitele

Na kartě majitele se zásadně nacházejí :

- Data k identifikaci firmy a autorizaci přístupu k uloženým datům
  - Firma
  - Karta řidiče

Po každém použití se na čip karty majitele uloží následující data:

- Druh aktivity
  - Přihlášení/odhlášení
  - Stažení dat z velkokapacitní paměti
  - Stažení dat z karty řidiče
- Časový úsek (od/do), jehož data se stahovala
- Identifikace vozidla
- Identita karty řidiče, z níž se stahují data.

Pokud bude kapacita paměti čipu vyčerpána, bude tachograf DTCO 4.0 starší data přepisovat.

→ *Povinnosti majitele* [ 18]

### ► Velkokapacitní paměť (v přístroji)

- Velkokapacitní paměť zaznamenává a ukládá po dobu nejméně 365 kalendářních dnů data předepsaná podle prováděcí vyhlášky (EU) 2016/799 příloha I C v aktuálně platném znění.
- Vyhodnocování aktivit probíhá v intervalech jedné kalendářní minuty, přičemž DTCO 4.0 vyhodnocuje nejdéle trvající související aktivitu v každém intervalu.
- DTCO 4.0 dokáže uložit cca 168 hodin záznamu hodnot rychlosti s rozlišením jedné sekundy. Hodnoty se při tom registrují s časem a datem na sekundu přesně.

3

- Uložené hodnoty rychlosti s vysokým rozlišením (jedna minuta před mimořádnou prodlevou a jedna minuta po něm) podporují vyhodnocení při nehodě.

Tato data je možné načíst přes čelní rozhraní (pouze s kartou majitele):

- Stažení dat z karty řidiče
- Stažení velkokapacitní paměti pomocí stahovacího klíče Download Key (volitelně)

## ■ Časová pásma

V zařízení DTCO 4.0 je z výroby nastaven čas UTC.

DTCO 4.0 ukládá časové záznamy v čase UTC.

Čas UTC odpovídá časovému pásmu **0** na zeměkouli rozdělené do 24 časových pásem (-12...0...+12 h)



Obr. 5: Časová pásma v Evropě

### (1) časové pásmo **0** = UTC

Rozdíl časových pásem	Stát
00:00 (UTC)	UK / P / IRL / IS
+ 01:00 h	A / B / BIH / CZ / D / DK / E / F / H / HR / I / L / M / N / NL / PL / S / SK / SLO / SRB
+ 2:00 h	BG / CY / EST / FIN / GR / LT / LV / RO / TR / UA
+ 3:00 h	RUS

### Přepočítání na čas UTC

$$\text{Čas UTC} = \text{Místní čas} - (\text{RČP} + \text{LČ})$$

RČP = rozdíl časových pásem

LČ = letní čas (pouze v případě letního času)

(RČP + LČ) = nastavitelný časový rozdíl

**Příklad:**

Místní čas v Německu = 15:30 hodin  
(letní čas)

















Čas UTC = Místní čas – (RČP + LČ)  
= 15:30 hodin – (01:00 h +  
01:00 h)

















**Čas UTC = 13:30 hodin**

V této nabídce lze nastavit místní čas:



→ *Nastavení místního času [ 93]*











**■ Piktogramy (přehled)**



Provozní režimy	
	Firma
	Kontrola
	Provoz
	Kalibrace
	Stav výroby
Osoby	
	Firma
	Kontrolor
	Řidič
	Servis/kontrolní úřad
	Výrobce
Aktivity	
	Doba pohotovosti
	Doba řízení
	Přestávka a odpočinek
	Jiná doba práce
	Platné přerušení
	Neznámé





Přístroje / funkce	
	Šachta pro kartu 1; řidič 1
	Šachta pro kartu 2; řidič 2
	Karta tachografu (zcela načtena)
	Karta tachografu vložena; relevantní data načtena.
	Hodiny
	Tiskárna/výtisk
	Zadání
	Zobrazení
	Licenční kód
	Externí uložení; stahování (kopírování) dat
	Probíhá přenos dat
	Snímač
	Vozidlo/jednotka vozidla/DTCO 4.0
	Velikost pneumatik
	Podpětí
	Přepětí
	Přerušení napětí

3











Přístroje / funkce	
	Dálkové ovládání
	Hmotnost jízdní soupravy včetně návěsu

Různé	
	Událost
	Porucha
	Upozornění/varování pracovní doby
	Začátek směny
	Místo
	Bezpečnost
	Rychlost
	Doba
	Celkem/souhrn
	Konec směny
	Manuální zadání aktivit





Specifické podmínky	
	Kontrolní zařízení není zapotřebí
	Pobyt na trajektu nebo vlaku



Kvalifikátory	
	Denně
	Týdně
	Dva týdny
	od nebo do

### Kombinace piktogramů

Různé	
	Místo kontroly
	Počáteční doba
	Koncová doba
	Začátek Out of scope: Kontrolní zařízení není zapotřebí
	Konec Out of scope
	Začátek trajekt/vlak
	Konec trajekt/vlak
	Místo na začátku pracovního dne (začátku směny)
	Místo na konci pracovního dne (konci směny)
	Z vozidla

Různé	
	Tisk karty řidiče
	Tisk vozidla/ DTCO 4.0
	Zadání vozidla/ DTCO 4.0
	Zobrazení karty řidiče
	Zobrazení vozidla/ DTCO 4.0
	Místní čas
	Místní čas ve firmě

Karty	
	Karta řidiče
	Karta majitele
	Kontrolní karta
	Dílenská karta
	Není vložena žádná karta

Řízení	
	Provoz v týmu
	Součet časů řízení dvojitých týdnů



Tisk sestav	
	Denní aktivity řidiče (denní hodnota) z karty řidiče
	Události a poruchy z karty řidiče
	Denní aktivity řidiče (denní hodnota) z tachografu DTCO 4.0
	Události a poruchy z tachografu DTCO 4.0
	Překročení rychlosti
	Technické údaje
	Aktivity řidiče
	Období s aktivovaným dálkovým ovládáním
	v-diagram
	Stav D1/D2 diagram (volitelně)
	Profily rychlosti (volitelně)
	Profily frekvence otáček (volitelně)
	Informace ze senzorů
	Bezpečnostní informace

Zobrazení	
	Denní aktivity řidiče (denní hodnota) z karty řidiče
	Události a poruchy z karty řidiče
	Denní aktivity řidiče (denní hodnota) z vozidla/tachografu DTCO 4.0
	Události a poruchy vozidla/tachografu DTCO 4.0
	Překročení rychlosti
	Technické údaje
	Karty
	Firma
	Naposled měřená celková hmotnost jízdní soupravy včetně návěsu
	Přípustná celková hmotnost jízdní soupravy včetně návěsu
Události	
	Vložení neplatné karty tachografu
	Překrývání času

Události	
	Vložení karty řidiče během jízdy
	Překročení rychlosti
	Chyba v komunikaci se snímačem
	Nastavení času (servisem)
	Konflikt karet
	Jízda bez platné karty řidiče
	Poslední proces karty nebyl správně dokončen
	Přerušování napájení
	Porušení bezpečnosti
	Chybějící signál GNSS
	Čas. konflikt
	Chyba komunikace DSRC
	Kontrola překročení rychlosti
	Konflikt pohybů vozidla
Poruchy	
	Chybná funkce karty
	Porucha tiskárny

3

Poruchy	
✕A	Interní porucha tachografu DTCO 4.0
✕T	Porucha při stahování
✕L	Porucha snímače
✕E	Interní chyba GNSS
✕T	Interní chyba DSRC

#### Výstrahy pro dobu řízení

⏸	Přestávka!
---	------------

#### Manuální proces zadávání

H/x/y/z	Zadání Aktivita
?	Zadání Neznámá Aktivita
H+?	Zadání Místa na konci směny
+H?	Zadání Místa na začátku směny

#### Upozornění

⚠	Chybné zadání
⚠	Přístup do nabídky není možný

#### Upozornění

➡	Proveďte zadání
⚠	Tisk není možný
📄	Došel papír
⏸	Tisk odložen
⚠	Chybná karta
📄	Vysunout kartu
⚠	Špatná karta
⚠	Vysunutí není možné
⏸	Postup odložen
⚠?	Záznam je nekonzistentní
⚠	Porucha přístroje
📄1	Neplatné za .....dnů
📄S	Kalibrace za .....dnů
📄T1	Stažení dat z karty řidiče za ... dnů

#### VDO Counter (volitelně)

⏸	Zbývající doba řízení
⏸	Začátek doby dalšího řízení:
⏸	Budoucí doba řízení:

#### VDO Counter (volitelně)

⏸	Zbývající doba přestávky/odpočinku
⏸	Zbývající doba do začátku denní, týdenní doby odpočinku

## ■ Zkratky zemí

Zkratka zemí	
<b>A</b>	Rakousko
<b>AL</b>	Albánie
<b>AND</b>	Andorra
<b>AR</b>	Arménie
<b>AZ</b>	Ázerbájdžán
<b>B</b>	Belgie
<b>BG</b>	Bulharsko
<b>BIH</b>	Bosna a Hercegovina
<b>BY</b>	Bělorusko
<b>CH</b>	Švýcarsko
<b>CY</b>	Kypr
<b>CZ</b>	Česká republika
<b>D</b>	Německo
<b>DK</b>	Dánsko
<b>E</b>	Španělsko *
<b>EC</b>	Evropské společenství
<b>EST</b>	Estonsko
<b>EUR</b>	Zbytek Evropy

Zkratka zemí	
<b>F</b>	Francie
<b>FIN</b>	Finsko
<b>FL</b>	Lichtenštejnsko
<b>FR/FO</b>	Faerské ostrovy
<b>GE</b>	Gruzie
<b>GR</b>	Řecko
<b>H</b>	Maďarsko
<b>HR</b>	Chorvatsko
<b>I</b>	Itálie
<b>IRL</b>	Irsko
<b>IS</b>	Island
<b>KZ</b>	Kazachstán
<b>L</b>	Lucembursko
<b>LT</b>	Litva
<b>LV</b>	Lotyšsko
<b>M</b>	Malta
<b>MC</b>	Monako
<b>MD</b>	Moldavská republika
<b>MK</b>	Makedonie
<b>MNE</b>	Černá Hora

Zkratka zemí	
<b>N</b>	Norsko
<b>NL</b>	Nizozemí
<b>P</b>	Portugalsko
<b>PL</b>	Polsko
<b>RO</b>	Rumunsko
<b>RSM</b>	San Marino
<b>RUS</b>	Ruská federace
<b>S</b>	Švédsko
<b>SK</b>	Slovensko
<b>SLO</b>	Slovinsko
<b>SRB</b>	Srbsko
<b>TJ</b>	Tádžikistán
<b>TM</b>	Turkmenistán
<b>TR</b>	Turecko
<b>UA</b>	Ukrajina
<b>UK</b>	Spojené království, Alderney, Guernsey, Jersey, Ostrov Man, Gibraltar
<b>UZ</b>	Uzbekistán
<b>V</b>	Vatikán

3

**Zkratka zemí**

<b>WLD</b>	Zbytek světa
------------	--------------

\* Španělské regiony: → *Španělské regiony* [[37](#)]

Service Only!

## ► Španělské regiony

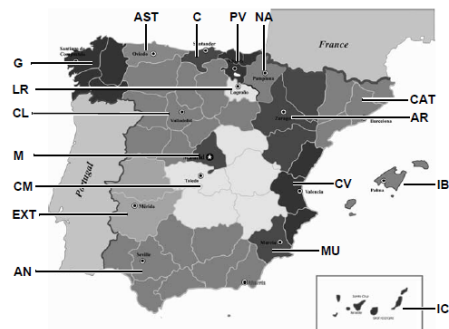

Obr. 6: Regiony ve Španělsku

## Zkratka španělských regionů

<b>G</b>	Galicie
<b>IB</b>	Baleárské ostrovy
<b>IC</b>	Kanárské ostrovy
<b>LR</b>	La Rioja
<b>M</b>	Madrid
<b>MU</b>	Murcia
<b>NA</b>	Navarra
<b>PV</b>	Baskicko

## Zkratka španělských regionů

<b>AN</b>	Andalusia
<b>AR</b>	Aragonie
<b>AST</b>	Asturie
<b>C</b>	Kantábrie
<b>CAT</b>	Katalánsko
<b>CL</b>	Kastilie-León
<b>CM</b>	Kastilie – La Mancha
<b>CV</b>	Valencie
<b>EXT</b>	Extremadura

### ■ Automatické aktivity po zapnutí/vypnutí zapalování (přednastavení)

#### Automaticky nastavená aktivita ...

... po zapnutí zapalování

... po vypnutí zapalování

Řidič 1				Údaje k DTCO 4.0
<input type="checkbox"/>	Přestávka/odpočinek	<input type="checkbox"/>	Přestávka/odpočinek	Typ:
<input type="checkbox"/>	Jiná doba práce	<input type="checkbox"/>	Jiná doba práce	Č:
<input checked="" type="checkbox"/>	Doba pohotovosti	<input checked="" type="checkbox"/>	Doba pohotovosti	Rok:
<input type="checkbox"/>	Žádná změna	<input type="checkbox"/>	Žádná změna	Datum nastavení: _____
Řidič 2				Podpis: _____
<input type="checkbox"/>	Přestávka/odpočinek	<input type="checkbox"/>	Přestávka/odpočinek	
<input type="checkbox"/>	Jiná doba práce	<input type="checkbox"/>	Jiná doba práce	
<input checked="" type="checkbox"/>	Doba pohotovosti	<input checked="" type="checkbox"/>	Doba pohotovosti	
<input type="checkbox"/>	Žádná změna	<input type="checkbox"/>	Žádná změna	

**DŮLEŽITÉ**

Výrobce automobilu může naprogramovat již definovaná nastavení aktivity po zapnutí/vypnutí zapalování.

- Označte (✓) nastavené funkce v tabulce.

**DŮLEŽITÉ**

Výjimkou je doplňování aktivit na kartu řidiče. Během Manuálního zadání je tato možnost nefunkční. Nedochozí ke změně aktivity po zapnutí/vypnutí zapalování.

Automatické nastavení po zapnutí/vypnutí zapalování je viditelné ve standardním zobrazení. Aktivita bliká cca po dobu 5 sekund, pak proběhne návrat do předchozího zobrazení.

→ *Zobrazení [ 41]*

Standardní nastavení

→ *Nastavení aktivit [ 55]*

## Ovládání (obecně)

Zobrazení

Pohyb v nabídkách

Vložení karty

Vyjmutí karty

Zacházení s kartami

Stahování dat

Service Only!



## Ovládání (obecně)

### ■ Zobrazení

#### ► Zobrazení po zapnutí zapalování

Po zapnutí zapalování nebo po Standby je standardní zobrazení (a).

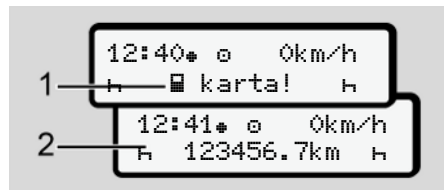

Obr. 7: Zobrazení po zapnutí zapalování

Pokud není v šachtě pro kartu 1 vložena karta tachografu, zobrazí se na cca 20 sekund upozornění (1) (chybí karta), pak zobrazení (2).

#### ► Standardní obrazovky při jízdě

Během jízdy se může na displeji zobrazovat (a), (b) nebo (c) (volitelně).

Stisknutím tlačítka nabídky / lze přepnout zobrazení.

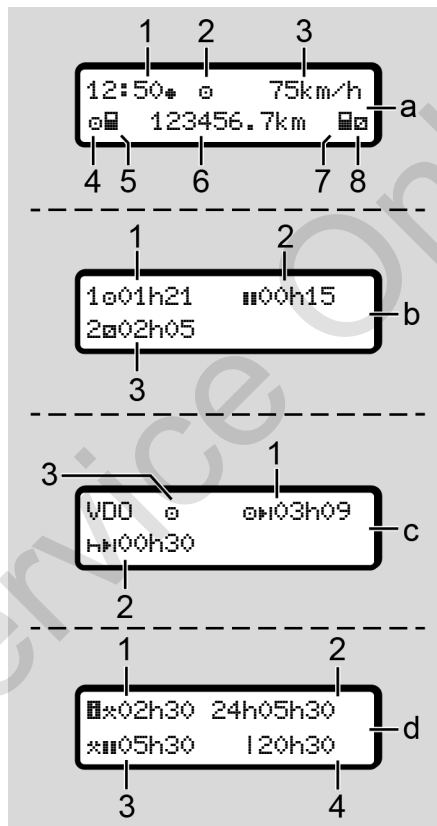

Obr. 8: Standardní obrazovky při jízdě

#### Standardní obrazovka (a):

- (1) Čas  
se symbolem = místní čas  
bez symbolu = čas UTC
- (2) Značka provozního režimu  
Provoz
- (3) Rychlost
- (4) Aktivita řidiče 1
- (5) Symbol karty řidiče 1
- (6) Celkový stav kilometrů
- (7) Symbol karty řidiče 2
- (8) Aktivita řidiče 2

#### Zobrazení doby řízení a odpočinku (b):

- (1) Doba řízení řidiče 1 od platné doby odpočinku
- (2) Platná doba odpočinku v dílčích přerušeních o délce nejméně 15 minut a následujících 30 minut









- (3) Doba řidiče 2:  
Současná aktivita Doba  
pohotovosti  a délka této aktivity

### DŮLEŽITÉ





#### Druh a zdroj nebezpečí

Není-li vložená karta řidiče, zobrazí se časy, které jsou přiřazeny příslušné šachtě pro kartu 1 nebo 2.

#### Zobrazení zbývajících dob řízení a odpočinku (volitelné počítadlo VDO Counter) (c):

- (1) Zbývající doba řízení      
( bliká = tato část displeje je momentálně aktivní).
- (2) Další platná doba odpočinku / denní nebo týdenní doba odpočinku   .  
→ VDO Counter (volitelně) [ 77]
- (3) Zobrazí se nastavená aktivita.





#### Displej počítadla pracovní doby (volitelné počítadlo VDO Counter) (d):

- (1) Obecná pracovní doba (doba trvání aktuálně nastavené pracovní doby  bez doby odpočinku)
- (2) Denní pracovní doba (součet pracovní doby od posledního denního, příp. týdenního odpočinku).
- (3) Kumulovaný odpočinek (součet přestávek během současné pracovní doby   
- (4) Aktuální týdenní pracovní doba (součet všech nastavených pracovních dob pro současný kalendářní týden až do tohoto okamžiku).

#### ► Hlášení

Hlášení se zobrazují nezávisle na aktuálním zobrazení.

K zobrazení hlášení vedou následující příčiny:

	Událost
	Porucha
	Výstraha pro dobu řízení
	Upozornění

→ Význam hlášení [ 98]

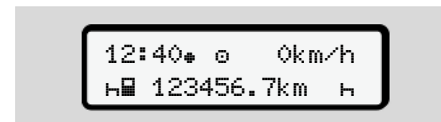

#### ► Zobrazení po vypnutí zapalování

Po vypnutí zapalování se zobrazí následující:



Obr. 9: Zobrazení po vypnutí zapalování

## ■ Pohyb v nabídkách

- Zvolte požadovanou funkci, aktivitu nebo číselnou hodnotu tlačítky   v zadávacím poli.
- Výběr potvrďte tlačítkem .

## ▶ Nabídky při zastaveném vozidle

Při zastaveném vozidle a zasunuté kartě řidiče můžete vyvolat další data karty řidiče.

→ *Druhá úroveň nabídky – funkce nabídky* [▶ 82]

## ■ Vložení karty



### Dodržujte bezpečnost dopravy

- Kartu řidiče vkládejte pouze v případě, že vozidlo stojí.
- Vložení karty za jízdy je možné, není však povolené. Uloží se to jako událost.

Udržujte šachty pro kartu stále zavřené.

Kryty šachet pro kartu se nesmí odstraňovat, aby se zabránilo vniknutí prachu a nečistot nebo stříkající vody.

## DŮLEŽITÉ

### Volba přihrádky na kartu

- Šachta pro kartu 1 (levá přihrádka) pro kartu řidiče, který řídí.
- Při provozu v týmu: Šachta pro kartu 2 (pravá přihrádka) pro kartu řidiče spolujezdce.
- Pro kartu majitele: Libovolná šachta pro kartu.

## DŮLEŽITÉ

K ovládání varianty ADR musí být zapnuté zapalování.

Dodržujte speciální bezpečnostní pokyny pro ovládání varianty ADR DTCO 4.0 v prostředí s nebezpečím výbuchu.

→ *Varianta ADR (varianta Ex)* [▶ 24]

1. Jako řidič 1 nebo řidič 2 přidržte stisknuté kombinované tlačítko déle než 2 sekundy.

4



Obr. 10: Vysunutí karty (kombinované tlačítko)

2. Vysune se podavač karet. Vyklopte kryt podavače karet opatrně dolů.



Obr. 11: Sklopení krytu

3. Zasuňte svou kartu čipem nahoru a šipkou dopředu do šachty pro kartu.



Obr. 12: Vložení karty

4. Vyklopte kryt podavače karet opatrně nahoru.

5. Zasuňte podavač karet do šachty pro kartu, až zaskočí. Načtou se informace na čipu.

Během načítání karty v šachtě 1 lze vsunout další kartu do šachty 2:

- Provoz v týmu: Karta druhého řidiče spolujezdce.
- Načtení dat z velkokapacitní paměti a z karty: Karta majitele.

V závislosti na vložené kartě proběhnou kroky obsluhy s podporou nabídky.

- Pro první a (pokud je vložena) druhou kartu řidiče  
→ *Začátek směny – vložení karty řidiče* [ 50]
- Pro kartu majitele  
→ *Přihlášení – vložení karty majitele* [ 69]

### DŮLEŽITÉ

Detekuje-li DTCO při načítání karty, že není platná, proces načítání se přeruší (1 zasunutí přerušeno).

### ► Jazyk

Zobrazený jazyk závisí na:

- vložené kartě řidiče do šachty pro kartu 1
- kartě tachografu s vyšší prioritou, například karta majitele, kontrolní karta

Alternativně k automatickému nastavení jazyka si můžete sami nastavit požadovaný jazyk.

→ *Nastavení jazyka* [▶ 76]

## ■ Vyjmutí karty

### DŮLEŽITÉ

Karty můžete z šachty pro kartu vyjmout pouze v případě, že vozidlo stojí.

### ⚠ POZOR

#### Ochrana před zneužitím

Vyjměte kartu řidiče ze šachty pro kartu:

- na konci směny
- při změně řidiče nebo vozidla

### DŮLEŽITÉ

K ovládání varianty ADR musí být zapnuté zapalování.

Dodržujte speciální bezpečnostní pokyny pro ovládání varianty ADR DTCO 4.0 v prostředí s nebezpečím výbuchu.

→ *Varianta ADR (varianta Ex)* [▶ 24]



Obr. 13: Vysunutí karty (kombinované tlačítko)

1. Jako řidič 1 nebo řidič 2 přidrže stisknuté kombinované tlačítko déle než 2 sekundy.  
Na displeji se pak zobrazuje:
  - Jméno majitele karty
  - Ukazatel postupu přenosu dat na čip karty
  - Dotaz na odhlášení
2. Vyberte pomocí tlačítek **◀** / **▶** požadovanou funkci:
  - Karta řidiče:  
Volba země, ve které se nacházíte.

4

**DŮLEŽITÉ**

Nedojde-li během jedné minuty k žádnému zadání země, vysunutí karty se přeruší.

- Karta majitele:

**(a)** Ano, pokud chcete z tachografu DTCO 4.0 odhlásit majitele.

**(b)** Ne, pokud má zůstat blokáce majitele aktivována.

**DŮLEŽITÉ**

Při deaktivované blokáci majitele však zůstávají uložena data vaší firmy pro cizí firmy zablokována.

3. Výběr potvrďte tlačítkem **OK**.

**DŮLEŽITÉ**

V následujících případech se zobrazí upozornění:

- Periodická kontrola tachografu DTCO 4.0
- Platnost karty řidiče nebo majitele vyprší
- Stažení dat na kartu řidiče

**DŮLEŽITÉ**

Pokud se zasunutá karta právě zpracovává (načtení nebo vysunutí) a je vyžádáno vysunutí karty ve druhé šachtě, ukončí DTCO nejdříve probíhající proces první karty dříve, než se spustí proces vysunutí druhé karty.

Vysune se podavač karet příslušné přihrádky.

4. Vyjměte kartu.

5. Vyklopte kryt podavače karet opatrně nahoru.

6. Zasuňte podavač karet do šachty pro kartu, až zaskočí.

## ■ Zacházení s kartami

- Karty tachografu neohýbejte a nelámejte, ani je nepoužívejte k jiným účelům.
- Nepoužívejte poškozené karty tachografu.
- Kontaktní plochy udržujte v čistotě, suchu, bez tuků a olejů (karty vždy uchovávejte v ochranném pouzdře).
- Chraňte ji před přímým slunečním zářením (nenechávejte ji ležet na přístrojové desce).
- Nepokládejte ji do bezprostřední blízkosti silných elektromagnetických polí.
- Karty nepoužívejte po datu platnosti, resp. včas před jejím uplynutím zažádejte o novou kartu tachografu.

## ■ Stahování dat

### ► Z karty řidiče nebo majitele

#### NEBEZPEČÍ VÝBUCHU

#### Při variantě ADR nebezpečí výbuchu od zbytkových napětí a otevřených rozhraní

V prostředí s nebezpečím výbuchu představuje stiskání tlačítek zařízení DTCO 4.0, vkládání karet, otevírání zásuvky tiskárny nebo otevírání čelního rozhraní zvýšené nebezpečí výbuchu.

- Klapka musí být zavřená.
- Nesmí se provádět stahování dat.

#### DŮLEŽITÉ

Při stahování smí být vložena pouze jedna karta řidiče. Jinak přenos dat neproběhne.



Obr. 14: Připojení k čelnímu rozhraní

1. Vyklopte krytku (1) čelního rozhraní nahoru.
2. Zasuňte stahovací klíč (3) do čelního rozhraní (2).  
Stahování se spustí automaticky.

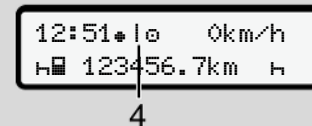

Obr. 15: Piktogram: Přenos dat

Během přenosu dat se zobrazuje příslušný piktogram (4).

**DŮLEŽITÉ**

Možná ztráta dat při přenosu na stahovací klíč (download key).

Nepřerušujte připojení k čelnímu rozhraní během přenosu dat.

**3. Po stažení dat zavřete klapku (1).****► Identifikace dat**

Zkopírovaná data jsou opatřena elektronickým podpisem (značkou).

Podle tohoto podpisu je možné přiřazovat data určité kartě řidiče a kontrolovat jejich úplnost a pravost.

**DŮLEŽITÉ**

Detailní informace o čtecím softwaru, příp. stahovacím klíči naleznete v příslušné dokumentaci.

**► Načtení z velkokapacitní paměti**

Data z velkokapacitní paměti je možné stahovat pouze s kartou majitele.

Na stahovacím klíči můžete nastavit, jaká data se mají stahovat (z karty nebo z velkokapacitní paměti).

**► Stahování dat na dálku (volitelně)**

Pomocí systému managementu vozového parku je možné po úspěšné autentizaci karty majitele (uložené na serveru) stahovat uživatelská data také dálkově.

**DŮLEŽITÉ**

Detailní informace o hardwarových a softwarových komponentách, jakož i o jejich používání naleznete v příslušné dokumentaci.



## Ovládání řidičem

Funkce karty řidiče

Začátek směny – vložení karty řidiče

Nastavení aktivit

Konec směny – vyjmutí karty řidiče

Manuální zadání (záznam/doplnění)

Změna řidiče/vozidla

První vložení karty řidiče

Service Only

## Ovládání řidičem

### ■ Funkce karty řidiče

Kartou řidiče se řidič identifikuje vůči tachografu DTCO 4.0.

Slouží k normální jízdě a umožňuje ukládání, zobrazování nebo tisk aktivít nebo (při vložení kartě řidiče) stahování.

#### DŮLEŽITÉ

Karta řidiče je nepřenosná.

#### DŮLEŽITÉ

Funkce nabídky pro zobrazení a vytištění údajů řidiče jsou dostupné pouze tehdy, pokud je vložena příslušná karta.

Tak se například položka nabídky **Vítisk řidiče 2** zobrazí jen tehdy, pokud je v šachtě pro kartu 2 zasunuta karta řidiče.

### ■ Začátek směny – vložení karty řidiče

#### DŮLEŽITÉ

Ovládání řidičem odpovídá provoznímu režimu **Provoz** podle prováděcí vyhlášky (EU) 2016/799 příloha I C v aktuálně platném znění.  
→ *Provozní režimy (přehled)* [ 25]

#### DŮLEŽITÉ

K ovládání varianty ADR musí být zapnuté zapalování.

Dodržujte speciální bezpečnostní pokyny pro ovládání varianty ADR DTCO 4.0 v prostředí s nebezpečím výbuchu.

→ *Varianta ADR (varianta Ex)* [ 24]

#### ► 1. Vložení karty

Na začátku směny (začátku pracovního dne) zasuňte svou kartu řidiče do šachty pro kartu.

→ *Vložení karty* [ 43]

Vložením karty řidiče se na displeji nastaví jazyk uložený na kartě.

#### DŮLEŽITÉ

Jazyk lze nastavit v nabídce.

→ *Nastavení jazyka* [ 76]

Zobrazená nabídka vás vede krok za krokem až k úplné připravenosti DTCO 4.0 k provozu:

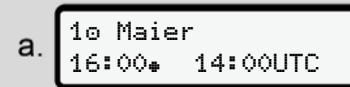

Obr. 16: Uvítací zobrazení

Na cca 3 sekundy se zobrazí jméno majitele karty, nastavený místní čas 16:00 a čas UTC 14:00UTC (časový posun = 2 hodiny při letním čase).

Během procesu načítání karty nejsou možná žádná zadání.

Stisknete-li tlačítko, zobrazí se hlášení:



prosím čekejte!

případně

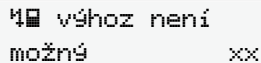

4M výhoz není  
možný xx

Proběhne načtení informací na kartě:



b. 10 Maier

Obr. 17: Načtení informací na kartě

Vlevo je číslo šachty, ve které je karta vložena.

Vedle je jméno řidiče (načtené z karty řidiče).

Ukazatel postupu zobrazuje další postup čtení karty řidiče.

**DŮLEŽITÉ**

Pokud je manuální zadání aktivit řidiče sice možné, ale ještě nebylo spuštěno, nabízí DTCO řidiči možnost tuto kartu řidiče vysunout, aniž by se na kartu a do DTCO dál ukládaly datové záznamy.

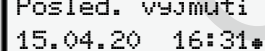

c. Posled. vyjmutí  
15.04.20 16:31\*

Obr. 18: Zobrazení posledního vyjmutí

Na cca 4 sekundy se zobrazí místní datum a čas posledního vyjmutí karty (symbol \*).

**DŮLEŽITÉ**

Dbejte na kompletnost jízdních dat.

V souladu s předpisy je nutné ručně doplnit aktivity, které nelze zaznamenat na kartu řidiče.

Pak proběhne dotaz na ruční doplnění dat:

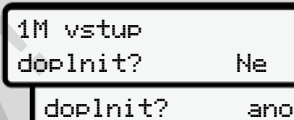

d. 1M vstup  
doplňit? Ne  
doplňit? ano

Obr. 19: Doplnění dat volitelně

- Můžete doplnit aktivity;
  - ➔ *Manuální zadání (záznam/ doplnění)* [▶ 59]
  - Nechcete-li doplnit **žádné aktivity**, zvolte **Ne**; dále viz krok i.
  - Stisknete-li **Ano** vyzve vás DTCO 4.0 k manuálnímu zadání; následující displej:

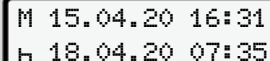

e. M 15.04.20 16:31  
H 18.04.20 07:35

Obr. 20: Možnosti zadání

M = manuální zadání  
H = zadávací pole aktivity bliká

5

Zobrazí se období mezi vyjmutím (1. řádek) a aktuálním vložním (2. řádek) v místním čase.

→ *Nastavení aktivit* [▶ 55]

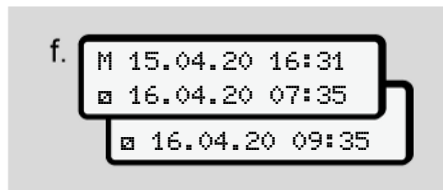

Obr. 21: 2. řádek = zadávací blok

- Potřebná zadání (blikající zadávací pole) lze zadávat v následujícím pořadí: Aktivita/ den/ měsíc/ rok/ hodina/ minuta.

Proces končí, když nastane okamžik vložení.

### DŮLEŽITÉ

DTCO odmítne vyjmutí karty řidiče, dokud není načtení ukončeno. K vyjmutí karty řidiče musíte o vyjmutí znovu požádat, až DTCO načtení ukončí.

Pak se zobrazí výzva ke vložení země.

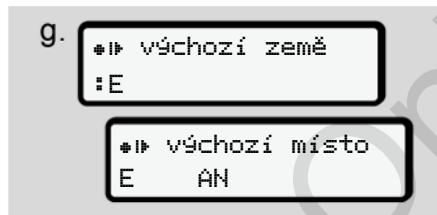

Obr. 22: Výběr země

- Vyberte zemi a příp. region, pro které má doplnění platit a potvrďte zadání pomocí **OK**.  
→ *Zkratky zemí* [▶ 34]

### DŮLEŽITÉ

Pro Španělsko je třeba navíc uvést region.

### DŮLEŽITÉ

Zadání můžete přerušit tlačítkem **ESC**, pokud chcete hned pokračovat v pracovní směně.

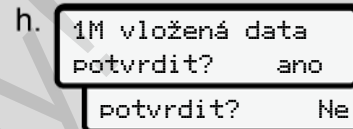

Obr. 23: Potvrzení zadání

- Potvrďte zadání pomocí **Ano** nebo **Ne**.

### DŮLEŽITÉ

Při výběru **Ne** se zadání zobrazí ještě jednou a můžete případně provést jejich korekci.

- První vložení  
Při prvním vložení karty řidiče se zobrazí další dotazy:  
→ *První vložení karty řidiče* [▶ 65]

Následuje standardní zobrazení.

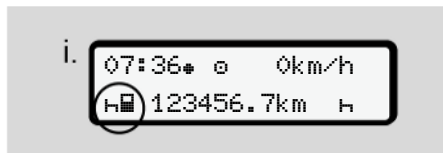

Obr. 24: Standardní zobrazení s vloženou kartou

Zobrazené symboly mají následující význam:

- = Karta řidiče se nachází v šachtě pro kartu.
- = Můžete vyjet, údaje se načítly.



Obr. 25: Připraven k jízdě

DTCO indikuje, že jízda může začít a navíc zda se jedná o jednoho řidiče (), nebo jízdu v posádce ().

### DŮLEŽITÉ

Pokud by se připravenost k jízdě nezobrazila, zkontrolujte, zda je v šachtě 1 a popř. v šachtě 2 zasunutá platná karta řidiče, byla provedena všechna potřebná zadání a není konflikt karet.

### DŮLEŽITÉ

Jsou-li zasunuty dvě karty řidiče, vyžádá si DTCO zápisy pro druhou kartu řidiče, jakmile byla první karta řidiče načtena a zobrazila se připravenost k jízdě.

### DŮLEŽITÉ

Zobrazí se symbol pro obě šachty pro kartu.

Jsou-li zasunuty karty pro řidiče 1 a řidiče 2, lze začít s jízdou, jakmile se zobrazí symbol pro řidiče 1.

### ► 2. Nastavení aktivity

Kombinovaným tlačítkem nastavte k příslušné šachtě pro kartu aktivitu, kterou chcete provádět.

→ *Nastavení aktivit* [ 55]

- Při změně místního času: Nastavte čas na aktuální místní čas.  
→ *Nastavení místního času* [ 93]

DTCO 4.0 je připraven.

### DŮLEŽITÉ

Začátek jízdy ukončí jakékoliv započaté manuální zadávání – i pro řidiče 2.

5

**⚠ POZOR**

Při přestávce nebo odpočinku bezpodmínečně nastavte aktivitu na H.

Poruchy zařízení DTCO 4.0 nebo komponent systému se zobrazí na displeji.

- Hlášení potvrďte tlačítkem **OK**.  
→ *Význam hlášení [ 98]*

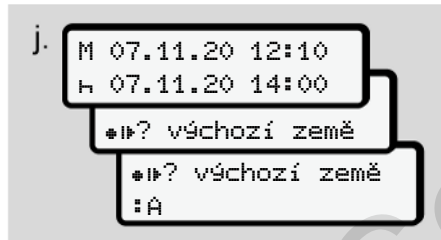
**► Zadání země (manuální zadání)****Zadání země na začátku směny**

Obr. 26: Možnost zadání - výchozí země

- Symbol **H\*?** Vybete výchozí země a potvrďte.

- Vybete zemi a potvrďte.  
→ *Zkratky zemí [ 34]*

**DŮLEŽITÉ**

Ve Španělsku je třeba navíc uvést region, ve kterém jízda začíná.  
→ *Španělské regiony [ 37]*

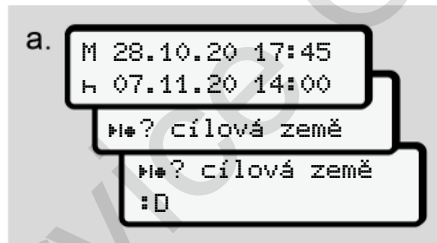
**Zadání země na konci směny**

Obr. 27: Zadání - cílová země

- V prvním zadávacím poli **H** vyberte symbol **H\*?** Vybete cílovou zemi a potvrďte.
- Vybete zemi a potvrďte.

**Výběr zemí**

Při novém výběru se nejdříve zobrazí předtím zadaná země.

Pomocí tlačítek **◀** / **▶** se zobrazí 4 naposledy zadané země.  
Označení: Dvojtečka před zkratkou země **#B**

**DŮLEŽITÉ**

To je dostupné rovněž pro výběr regionu - např. ve Španělsku.

Další výběr se provádí v abecedním pořadí, počínaje písmenem **A**:

- Tlačítko **▶**: A, Z, Y, X, ... atd.
- Tlačítko **◀**: A, B, C, D, ... atd.

**DŮLEŽITÉ**

Je-li aktivováno zjišťování polohy vozidla, nabízí DTCO předvolbu zemí na základě polohy vozidla v okamžiku zasunutí karty řidiče. Pokud nelze zemi přes zjišťování polohy vozidla zjistit (vozidlo se nachází mimo dostupné

mapy nebo výpočet polohy ještě probíhá), nabídne DTCO poslední čtyři uvedené země, příp. regiony.

### DŮLEŽITÉ

Stisknutím a přidržením tlačítka  můžete výběr urychlit (funkce auto repeat).

### DŮLEŽITÉ

U navrhovaných míst se jedná pouze o návrhy, které mají výběr zjednodušit. Jako řidič musíte zajistit výběr země, ve které se skutečně nacházíte.

#### ► Přerušení procesu zadávání

Nedojde-li během 30 sekund k žádnému zadání, zobrazí se následující displej:

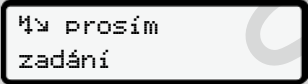

Mě prosím  
zadání

Obr. 28: Výzva k zadání na displeji

Pokud během dalších 30 sekund stisknete tlačítko , je možné v zadávání pokračovat.

Nebude-li během deseti minut provedeno žádné zadání, ani nebude stisknuto žádné tlačítko na DTCO, karta řidiče se vysune.





Již zadaná, ale nepotvrzená data se zahodí, aby se zajistilo, že budou uložena pouze správná a vámi potvrzená data. Týká se to vzdáleného zadávání (remote) i přímého zadávání na DTCO 4.0.

Vyžádání karty stisknutím kombinovaného tlačítka  přeruší Manuální zadání. To se rovněž přeruší, pokud se během zadávání rozjedete.

## ■ Nastavení aktivit

### ► Možné aktivity

Lze nastavit následující aktivity:

	Doba řízení (automaticky při jízdě)
	Všechny ostatní pracovní doby
	Doby pohotovosti (doby čekání, doby druhého řidiče, doba ve spací kabině během jízdy pro řidiče 2)
	Přestávky a odpočinek

### ► Změna aktivity

### DŮLEŽITÉ



Nastavování aktivit je možné pouze při stojícím vozidle.

- Stiskněte kombinované tlačítko  pro řidiče 1.  
Zobrazí se standardní zobrazení.

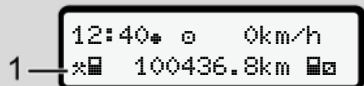
5







Obr. 29: Standardní zobrazení s aktivitou (1)

- b. Stiskněte kombinované tlačítko , dokud se požadovaná aktivita na displeji (1) nezobrazí.
- c. V provozu v týmu: Jako spolujezdec (řidič 2) stiskněte příslušné tlačítko .

### ► Automatické nastavení

DTCO 4.0 automaticky přepíná na následující aktivitu:

při...	Řidič 1	Řidič 2
Jízďe		
Zastavení vozidla		

### DŮLEŽITÉ

Zajistěte správný výpočet počítadla Counter (volitelně):

- Na konci směny nebo přestávce bezpodmínečně nastavte aktivitu na .

### Automatické nastavení po zapnutí nebo vypnutí zapalování (přednastavení)

Po zapnutí/vypnutí zapalování lze DTCO 4.0 přepnout na definovanou aktivitu, například .

Tuto aktivitu lze naprogramovat s kartou majitele nebo prostřednictvím autorizovaného odborného servisu.

Aktivita (1) a/nebo (2), která se automaticky mění na základě zapalování zapnuto nebo zapalování vypnuto, se zobrazí ve standardním zobrazení. Bliká cca 5 sekund.

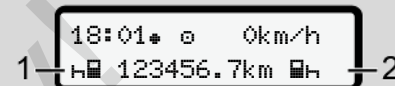

Obr. 30: Blikání aktivity ve standardním zobrazení

Po zapnutí zapalování se zobrazí předchozí zobrazení.

### Příklad:

Zvolili jste Counter a vypínání při vypnutí zapalování. Při zapnutí zapalování se Counter po 5 sekundách zase zobrazí.

### ► Ruční zadávání aktivit

### DŮLEŽITÉ

Dodržujte nařízení.

Podle nařízení(EU) 165/2014 je nutné ručně doplnit aktivity, které nelze zaznamenat na kartu řidiče.

V následujících případech je nutné ručně doplnit aktivity:



- Při poruše tachografu DTCO 4.0
- Při ztrátě, odcizení, poškození nebo selhání karty řidiče

V těchto případech musíte na začátku a na konci jízdy, příp. směny vyhotovit výtisk denní sestavy na tachografu DTCO 4.0.

Na zadní stranu výtisku máte možnost ručně zapsat své aktivity a doplnit výtisk osobními údaji.

o *Mustermann Heinz*  
 o F 112345678901234 5 6  
 A No. *VS-VM 612*  
 •+ *VS-Villingen*  
 ++ *München*  
 + km *92 978*  
 km + *92 610*  
 km *368*  
 Dat. *12.10.2020*  
*Mustermann Heinz*  
 (Signature)

DTCOPP 1 E1 174

Tachograph E1 84 E2 25

Grid showing 24 hours (0-23) and 12 shifts (1-12) with handwritten activity markers.

Obr. 31: Ruční zapsání aktivit

### Význam symbolů

	číslo karty řidiče nebo řidičského průkazu
<b>ANO</b>	registrační značka vozidla
	místo na začátku směny
	místo na konci směny
<b>+km</b>	stav tachometru na konci směny
<b>km+</b>	stav tachometru na začátku směny
<b>km</b>	Ujeté kilometry
<b>Dat.</b>	Datum
<b>Podp.</b>	vlastnoruční podpis

### DŮLEŽITÉ

Dodržujte zákonné předpisy platné ve vaší zemi.

### Význam symbolů

	křestní jméno a příjmení
--	--------------------------

5

## ■ Konec směny – vyjmutí karty řidiče

### DŮLEŽITÉ

K ochraně osobních údajů byste měli na konci každé směny svou kartu řidiče vyjmout.

Kartu řidiče můžete ze šachty pro kartu vyjmout pouze v případě, že vozidlo stojí.

### DŮLEŽITÉ

K ovládání varianty ADR musí být zapnuté zapalování.

Dodržujte speciální bezpečnostní pokyny pro ovládání varianty ADR v prostředí s nebezpečím výbuchu.

→ *Varianta ADR (varianta Ex) [ 24]*

1. Nastavte na konci směny (konci pracovního dne) nebo při změně vozidla příslušnou aktivitu, např. dobu odpočinku  $\text{H}$ .  
→ *Nastavení aktivit [ 55]*

2. Přidržete stisknuté tlačítko  $\text{M}$  minimálně 2 sekundy.



Obr. 32: Přenesení dat směny

Zobrazí se číslo šachty pro kartu a příjmení řidiče. Ukazatel postupu zobrazuje postup zápisu na kartu řidiče.

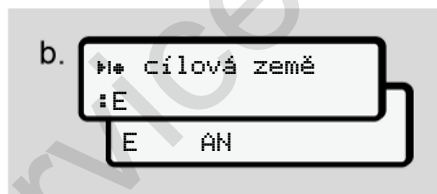

Obr. 33: Údaj o současném stanovišti

3. Vybete zemi pomocí tlačítek  $\text{M}$  /  $\text{M}$  a výběr potvrďte tlačítkem  $\text{OK}$ .  
→ *Zadání země na začátku směny [ 54]*

### DŮLEŽITÉ

Je-li funkce dostupná, nabízí DTCO možnost vytvořit denní výtisk dřívě, než se karta vysune.

### DŮLEŽITÉ

Nedojde-li během jedné minuty k žádnému zadání země, vysunutí karty se přeruší.

4. Vyjměte svou kartu řidiče ze šachty pro kartu.  
→ *Vyjmutí karty [ 45]*  
Totéž platí také při změně řidiče v týmovém provozu. Pak zasuňte svou kartu řidiče do druhé šachty pro kartu.  
Displej zobrazuje:

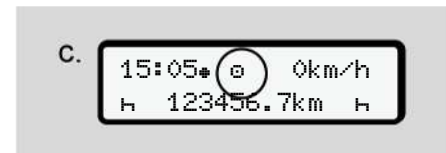

Obr. 34: Standardní zobrazení bez karet

5. Vytiskněte – pokud si to přejete – uložené aktivity a události pomocí nabídky tisku.  
 → *Druhá úroveň nabídky – funkce nabídky* [▶ 82]

### DŮLEŽITÉ

Pokud si přejete výtisk uplynulých 24 hodin, pak počkejte – pokud možno – do dalšího dne.

Tak zajistíte, že bude ve výtisku kompletně vykázána i poslední aktivita.

### ■ Manuální zadání (záznam/doplnění)

Pokud po vložení karty řidiče v dotazu Zadat doplňení? potvrdíte Ano (krok d), zobrazí se záznamy, které lze ručně změnit (krok e).

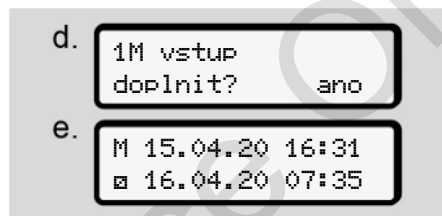

Obr. 35: Displeje k možnosti korekce

Záznamy můžete nyní provádět jeden po druhém (tlačítka a ).

Při nesprávném zadání můžete tlačítkem skočit zpět a zadání zopakovat.

Vyjmutí (15.04.20)                      Vložení (18.04.20)  
 16:31 místního času                      07:35 místního času

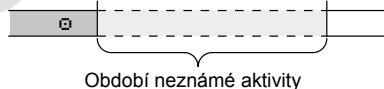

Obr. 36: Příklad období s neznámou aktivitou

Jsou možná následující zadání:

- Doplnění aktivity Odpočinek H: → *Doplnění aktivity Odpočinek* [▶ 61]
- Pokračování v pracovní směně → *Pokračování aktivit* [▶ 62]
- Pokračování v pracovní směně, ukončení a/nebo nastavení aktivit v pracovní směně předem: → *Pokračování aktivit a přednastavení jiných aktivit* [▶ 63]

Tyto možnosti po vložení vaší karty řidiče platí také obecně pro výběr aktuální aktivity.

### ► Vyžádání karty během manuálního zadávání

1. Vyžádejte si tlačítkem vysunutí karty.  
 Zobrazí se dotaz na manuální zadání:

5

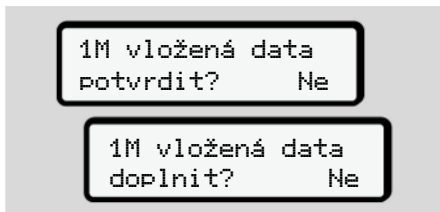

Obr. 37: Doplnění dat volitelně

2. Vyberte pomocí tlačítek **▲/▼** **Ne** a potvrďte tlačítkem **OK**.
3. Dále viz krok 3.  
→ *Konec směny – vyjmutí karty řidiče*  
[▶ 57]

Manuální zadávání se přeruší. Pro neznámé období uloží DTCC 4.0 aktivitu ? .

## ► Doplnění aktivity Odpočinek

Vyjmutí (15.04.20)  
16:31 místního času

Vložení (18.04.20)  
07:35 místního času

Doplnění doby odpočinku

Mějte na zřeteli: Údaj se zadává v místním čase.

- Po volbě **Āno** pro doplnění:
- Vyberte a potvrďte aktivitu **H** tlačítkem **OK**.  
Zobrazení skočí na další blikající zadávací pole. Přidrte stisknuté tlačítko **OK**, zobrazení skočí na poslední záznam zobrazení.
- I poslední zadání minut potvrďte tlačítkem **OK**.
- Postupujte podle pokynů v nabídce.

5

## ► Pokračování aktivit

Vyjmutí (24.02.20)  
23:32 místního času

Vložení (25.02.20)  
02:30 místního času

00:20 místního času

Doplnění aktivit

Mějte na zřeteli: Údaj se zadává v místním čase.

- Vyberte a potvrďte první aktivitu \* tlačítkem **OK**.
- Zadejte postupně den a čas a potvrďte to vždy tlačítkem **OK**.
- Vyberte a potvrďte druhou aktivitu □ tlačítkem **OK**.
- Zadejte zase den a čas a potvrďte to tlačítkem **OK**.
- I poslední zadání minut potvrďte tlačítkem **OK**.
- Postupujte podle pokynů v nabídce.

## ► Pokračování aktivit a přednastavení jiných aktivit

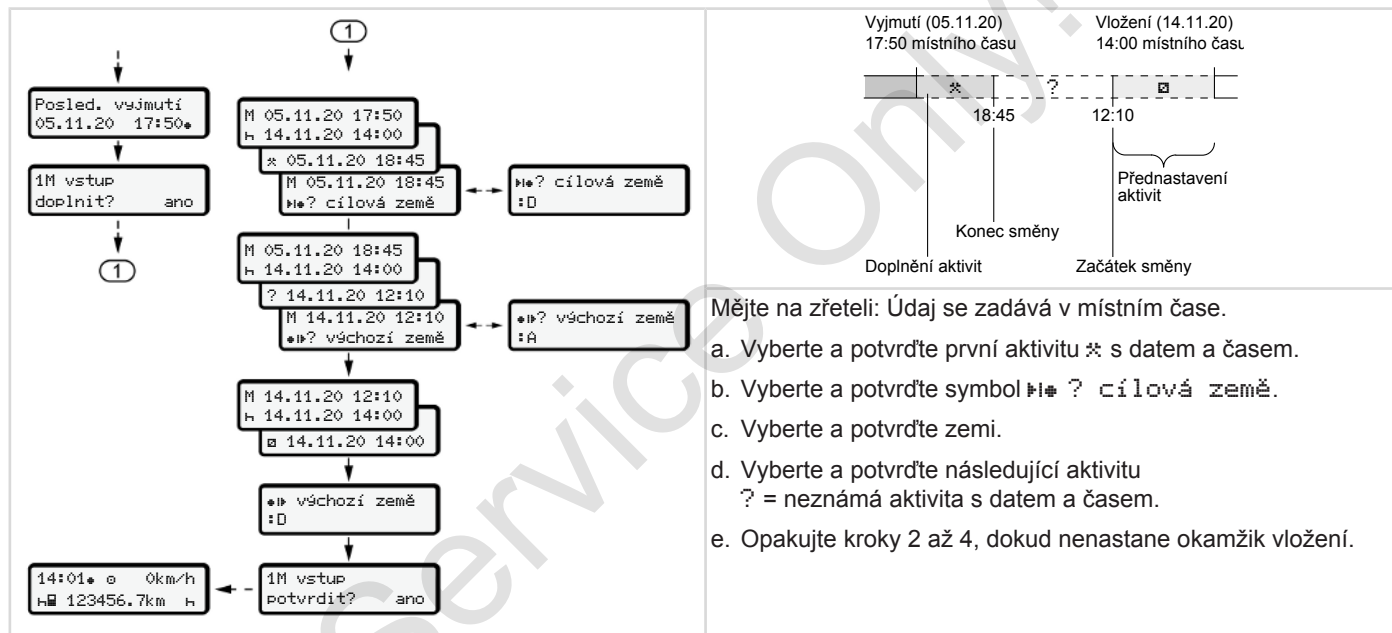

## ■ Změna řidiče/vozidla



Obr. 38: Výměna karty řidiče



### ► Případ 1 – provoz v týmu

Řidič 2 se stane řidičem 1.

- a. Vyjměte karty řidiče ze šachet a zasuňte vždy do příslušné druhé šachty pro kartu.
- b. Nastavte požadovanou aktivitu:
  - *Nastavení aktivit* [▶ 55]

### DŮLEŽITÉ

V týmovém provozu lze nejdříve vložit kartu řidiče 1, aby bylo možno rychle zahájit jízdu. Již během načítání karty řidiče 1 lze vsunout kartu řidiče 2.

S jízdou lze začít, jakmile se zobrazí symbol  pro řidiče 1 a symbol  pro řidiče 2.

### ► Případ 2 – konec směny

Řidič 1 a/nebo řidič 2 opustí vozidlo.

- a. Dotyčný v případě potřeby provede výtisk denní sestavy, vyžádá si svou kartu řidiče a vyjme svou kartu ze šachty pro kartu.
- b. Nová posádka vozidla vloží kartu řidiče v závislosti na své funkci (řidič 1 nebo řidič 2) do šachty pro kartu.

### ► Případ 3 – kombinovaný provoz

Jízda s různými typy tachografů.

- Například s analogovým tachografem se záznamem na zapisovací kotouče nebo ...
- Digitální tachografy s kartou řidiče podle nařízení (EU) 165/2014, například DTCO 4.0.

Při silniční kontrole musí řidič předložit za aktuální týden a posledních 28 dní následující:

- kartu řidiče **(1)**,
- relevantní výtisky denní sestavy z digitálního tachografu **(2)**, například při poškození nebo chybné funkci karty řidiče,
- popsané zapisovací kotouče **(3)**,
- ručně napsané záznamy aktivit.

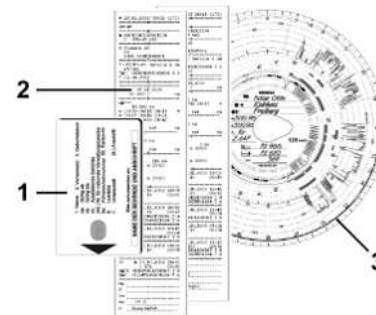

Obr. 39: Příklady podkladů, které je třeba vozit sebou



**DŮLEŽITÉ**

Dodržujte zákonné předpisy platné ve vaší zemi.

**■ První vložení karty řidiče****► Využívání dat**

Při prvním vložení karty budete dotázáni ohledně ochrany osobních údajů, zda souhlasíte se zpracováváním osobních údajů.

→ *Ochrana osobních údajů* [ 9]

**► Provedení přihlášení**

Dotaz proběhne automaticky v průběhu prvního přihlášení do zařízení DTCO 4.0.

Proběhne po výběru země.

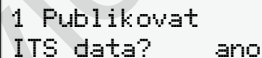

1 Publikovat  
ITS data?    ano

Obr. 40: Dotaz na osobní údaje

1. Tlačítka  /  zvolte Ano nebo Ne.
2. Potvrďte tlačítkem **OK**.  
Zobrazí se hlášení k uložení zadání:



zadání  
uloženo

Obr. 41: Potvrzení uložení

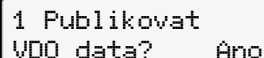

1 Publikovat  
VDO data?    Ano

Obr. 42: Dotaz na speciální osobní údaje

3. Tlačítka  /  zvolte Ano nebo Ne
4. Potvrďte tlačítkem **OK**.  
Zobrazí se hlášení k uložení zadání:



zadání  
uloženo

Obr. 43: Potvrzení druhého uložení

Nyní proběhne běžné přihlášení do DTCO 4.0.

→ *Začátek směny – vložení karty řidiče* [ 50]

5

**DŮLEŽITÉ**

Lze uložit nastavení až pro 88 různých karet tachografu.

Nastavení můžete změnit:

→ *Změnit nastavení ohledně osobních údajů ITS [ 91]*

Service Only!

## Ovládání majitelem

Funkce karty majitele

Funkce nabídky v provozním režimu Majitel

Přihlášení – vložení karty majitele

Zadání členského státu a státní poznávací značky

Vyjmutí karty majitele

Service Only

## Ovládání majitelem

### ■ Funkce karty majitele

#### DŮLEŽITÉ

Karta majitele slouží výhradně pro správu dat majitele a ne k jízdě.

Pokud jedete s kartou majitele, zobrazí se hlášení  Jízda bez platné karty.

#### DŮLEŽITÉ

Dodržujte zákonné předpisy platné ve vaší zemi.

Firma má povinnost zajišťovat řádné používání karet majitele.

- Dodržujte zákonné předpisy platné ve vaší zemi.

Kartou majitele se firma identifikuje vůči tachografu DTCO 4.0.

Při prvním vložení karty majitele se firma přihlásí do DTCO 4.0, takže je až do odhlášení nebo vložení jiné karty

majitele tachograf veden jako tachograf této firmy. Takto jsou zajištěna přístupová oprávnění k datům přiřazeným majiteli.

Karta majitele nabízí v rámci svého stupně oprávnění následující možnosti:

- Přihlášení a odhlášení podniku na této jednotce DTCO 4.0, například při prodeji vozidla, ukončení nájemní smlouvy na vozidlo
- Zadání členského státu a státní poznávací značky vozidla  
→ *Zadání členského státu a státní poznávací značky [ 70]*
- Přístup k datům ve velkokapacitní paměti a k datům přiřazeným majiteli, např. události, poruchy, rychlost, jméno řidiče
- Přístup k datům na vložené kartě řidiče
- Přístup k čelnímu rozhraní pro autorizované stažení dat z velkokapacitní paměti

V EU se musí data z velkokapacitní paměti stahovat každé 3 měsíce.

V následujících případech má navíc smysl data stáhnout:

- Prodej vozidla
- Odstavení vozidla
- Při výměně tachografu DTCO 4.0

## ■ Funkce nabídky v provozním režimu Majitel

Navigace ve funkcích nabídky probíhá vždy podle stejné systematiky.

→ *Pohyb v nabídkách* [▶ 42]

Nachází-li se v šachtě pro kartu 2 karta majitele, zůstanou zablokovány všechny hlavní nabídky přiřazené této šachtě.

→ *Přístup do nabídky zablokován* [▶ 85].

V tomto případě můžete zobrazovat, tisknout nebo stahovat pouze data z karty řidiče vložené do šachty pro kartu 1.

→ *První úroveň nabídky – standardní hodnoty* [▶ 75].

## ■ Přihlášení – vložení karty majitele

### DŮLEŽITÉ

Ovládání majitelem odpovídá provoznímu režimu *Majitel* podle prováděcí vyhlášky (EU) 2016/799 příloha I C v aktuálně platném znění.

- Vložte kartu majitele do volné šachty pro kartu;
  - *Vložení karty* [▶ 43].
 Vložení karty majitele se na displeji nastaví jazyk uložený na kartě.

### DŮLEŽITÉ

Preferovaný jazyk si můžete nastavit individuálně.

→ *Nastavení jazyka* [▶ 76]

Zobrazená nabídka vás vede krok za krokem až k úplné připravenosti DTCO 4.0e k provozu:



Obr. 44: Uvítací zobrazení

Na cca 3 sekundy se zobrazí jméno majitele karty, nastavený místní čas 16:00\* a čas UTC 14:00UTC (časový rozdíl = 2 hodiny při letním čase).

### DŮLEŽITÉ

Během procesu načítání karty nejsou možná žádná zadání.

Stisknete-li tlačítko, zobrazí se hlášení.

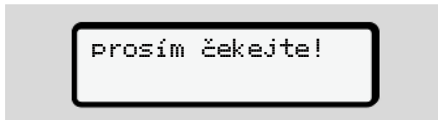

Obr. 45: Hlášení – možnost I

Nebo

6

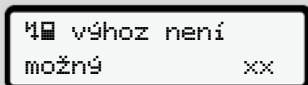

Obr. 46: Hlášení – možnost II

Proběhne načtení informací na kartě:



Obr. 47: Načtení informací na kartě

Vlevo je číslo šachty, ve které je karta vložena.

Vedle je označení majitele (načtené z karty majitele).

Ukazatel postupu zobrazuje další postup čtení karty majitele.

- Zadejte – budete-li vyzváni – zkratku země a státní poznávací značku vozidla:  
→ *Zadání členského státu a státní poznávací značky [ 70]*

- Pokud to na tomto zařízení DTCO 4.0 nebylo ještě provedeno, budete nyní přihlášení jako majitel:



Obr. 48: Přihlášení majitele

S přihlášením bude nyní až do odvolání blokace majitele aktivována.

Tak bude zaručeno, že jak údaje specifické pro majitele, tak i osobní údaje specifické pro řidiče, které jsou této firmě (majiteli) přiřazeny, budou chráněny proti přístupu.

Následuje standardní zobrazení.

Zařízení DTCO 4.0 se nachází v provozním režimu *Majitel*, symbol :



Obr. 49: Standardní zobrazení s vloženou kartou majitele

**Výsledek:** DTCO 4.0 je připraven.

- Nyní můžete stahovat data z velkokapacitní paměti, abyste je mohli archivovat a vyhodnocovat podle zákonných specifikací.  
→ *Stahování dat [ 47]*
- Přístup je možný rovněž k datům vložené karty řidiče, příp. můžete tato data stahovat.
- Poruchy zařízení DTCO 4.0 nebo komponent systému se zobrazí na displeji. Hlášení potvrďte tlačítkem .  
→ *Význam hlášení [ 98]*

## ■ Zadání členského státu a státní poznávací značky

Standardně se označení země a státní poznávací značka ukládají společně s instalací a kalibrací v autorizovaném odborném servisu.

Pokud tomu tak nebylo, budete k tomu při prvním vložení karty majitele zařízením DTCO 4.0 vyzváni.

Zadání se v DTCO 4.0 uloží.

### DŮLEŽITÉ

Zadejte správně státní poznávací značku

Zadání státní poznávací značky do tachografu DTCO 4.0 můžete provést pouze jednou.

Zadejte proto SPZ přesně tak, jak je SPZ uvedena na vozidle.

Jakákoliv změna je pak možná jen v autorizované specializované dílně s použitím dílenské karty.



A zadat  
RZV?      Ano

Obr. 50: Dotaz na zadání SPZ

1. Vyberte pomocí tlačítek **▲** / **▼** **Ano** a potvrďte tlačítkem **OK**.

Pak se zobrazí výzva k vložení členského státu:



stát:    D

Obr. 51: Možnost výběru země

2. Vyberte zkratku členského státu pomocí tlačítek **▲** / **▼** a potvrďte tlačítkem **OK**.

Předvolba je dostupná na základě vydávajícího členského státu karty majitele.

Následně se zobrazí výzva k zadání státní poznávací značky. První zadávaná pozice bliká ...



stát:    D  
VS\_

Obr. 52: Zadání poznávací značky

3. Vyberte požadovaný znak pomocí tlačítek **▲** / **▼** a potvrďte tlačítkem **OK**.

### DŮLEŽITÉ

Tlačítkem **↵** se můžete po krocích pohybovat zpět a provést korekci zadání.

- Další zadávaná pozice bliká ...
4. Opakujte krok 3 tak často, dokud nezadáte celou SPZ. Je možné maximálně 13 znaků.
  5. Potvrďte zadanou SPZ ještě jednou tlačítkem **OK**. Po potvrzení se automaticky vytiskne kontrolní výtisk:

6

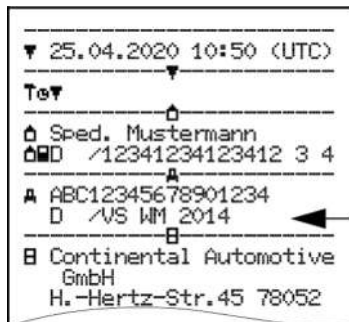

Obr. 53: Kontrolní výtisk

- Na displeji se SPZ zobrazí ještě jednou – ještě s možností opravy chyb:

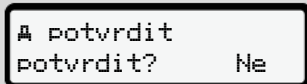

Obr. 54: Výběr k potvrzení

- Zkontrolujte, zda je SPZ na výtisku správně.
- Vyberte pomocí tlačítek **▲** / **▼**:
  - **Ne**, pokud není SPZ správně a potvrďte tlačítkem **OK**.

Zobrazí se znovu displej ke kroku 1 a můžete svá zadání zopakovat.

- **Áno**, pokud je SPZ správně a potvrďte tlačítkem **OK**.

Označení země a státní poznávací značka vozidla jsou v tachografu DTCO 4.0 uloženy.

Byla-li by potřeba změna, např. kvůli změně stanoviště, obraťte se na autorizovaný servis s dílenskou kartou.

## ■ Vyjmutí karty majitele

### DŮLEŽITÉ

K ochraně dat své firmy a k ochraně před zneužitím karty samotné byste ji neměli nechávat ve vozidle.

Kartu majitele můžete ze šachty pro kartu vyjmout pouze v případě, že vozidlo stojí.

### DŮLEŽITÉ

K ovládání varianty ADR musí být zapnuté zapalování.

Dodržujte speciální bezpečnostní pokyny pro ovládání varianty ADR DTCO 4.0 v prostředí s nebezpečím výbuchu.

→ *Varianta ADR (varianta Ex) [ 24 ]*





Obr. 55: Vysunutí karty majitele

Přidrže stisknuté kombinované tlačítko šachty pro kartu 1 nebo šachty pro kartu 2 min. 2 sekundy.



Obr. 56: Přenesení uživatelských dat

Zobrazí se jméno majitele (firmy).

Ukazatel postupu zobrazuje postup zápisu na kartu majitele.

Zobrazí se dotaz na odhlášení majitele (firmy).

b. **ĎeA odhlásit majitele? Ne**  
**majitele? ano**

Obr. 57: Odhlášení majitele (firmy) z DTCO 4.0

1. Vyberte pomocí tlačítek **▣/▣**:

- **Ne**: Majitel (firma) se neodhlásí a blokáce majitele zůstane aktivována.
- **Áno**: Majitel (firma) se odhlásí a blokáce majitele je deaktivována.

Potvrďte tlačítkem **OK**.

### DŮLEŽITÉ

Navzdory deaktivované blokaci majitele zůstávají uložená data vaší firmy pro cizí firmy zablokována.

### DŮLEŽITÉ

Zobrazí se upozornění, pokud má dojit k periodické kontrole tachografu DTCO 4.0 nebo když končí platnost karty majitele (firmy).

2. Vyjměte svou kartu majitele ze šachty pro kartu.

➔ *Vyjmutí karty majitele* [ 72]  
 Displej zobrazuje:

c. **15:05** **0** **0km/h**  
**h 123456.7km h**

Obr. 58: Standardní zobrazení bez karet

Tachograf DTCO 4.0 se opět nachází v provozním režimu Provoz, symbol **0**.

## Nabídky

První úroveň nabídky – standardní hodnoty

Druhá úroveň nabídky – funkce nabídky

Service Only

## Nabídky

### ■ První úroveň nabídky – standardní hodnoty

#### ► Zobrazení při zastaveném vozidle

V této kapitole budou popsány nabídky zařízení DTCO 4.0, které lze aktivovat při **zastaveném** vozidle.

Výchozím bodem je standardní zobrazení (a), které se na displeji zobrazí po zapnutí zapalování (přednastavení).

#### DŮLEŽITÉ

Je-li to aktivováno, lze rovněž zobrazit jako standardní zobrazení počítadlo VDO Counter.

#### DŮLEŽITÉ

Funkce nabídky pro zobrazení a vytištění údajů řidiče jsou dostupné pouze tehdy, pokud je vložena příslušná karta.

Tak se např. položka nabídky **Výtisk řidiče 2** zobrazí jen tehdy, pokud je v šachtě pro kartu 2 vložena karta řidiče.

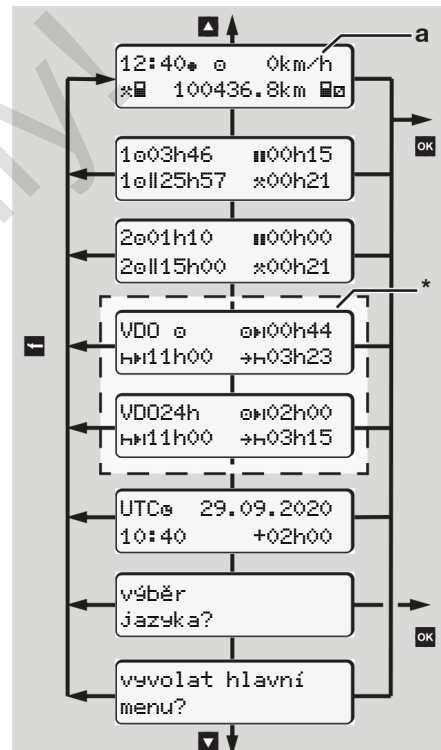

Obr. 59: První úroveň nabídky (\*= počítadlo VDO Counter)

7

Vycházejíce ze standardního zobrazení (a) a vložené příslušné karty můžete tlačítky **▼** / **■** vyvolat následující informace:

- Standardní zobrazení (a) (např. po zapnutí zapalování)
- Dvě nabídky s informacemi o časech vložených karet řidičů (1 = řidič 1, 2 = řidič 2)  
→ *Zobrazení časů karet řidičů* [ 76]
- (VDO) = denní/týdenní plánování pomocí počítadla VDO Counter (volitelně)  
→ *VDO Counter (volitelně)* [ 77]
- (UTC) = čas UTC s datem a nastavený časový posun (offset) místního času  
→ *Nastavení místního času* [ 93]
- Nabídka pro nastavení požadovaného jazyka  
→ *Nastavení jazyka* [ 76]

Tlačítkem **■** se dostanete zpět přímo na standardní zobrazení (a).

Stisknutím tlačítka **■** se dostanete do druhé úrovně – na funkci nabídky.  
→ *Druhá úroveň nabídky – funkce nabídky* [ 82]

### ► Zobrazení časů karet řidičů

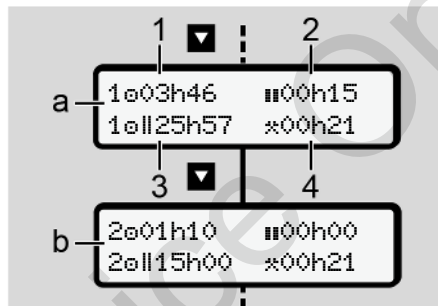

Obr. 60: Data z karty řidiče 1 nebo 2

(a)	Doby řidiče 1
(b)	Doby řidiče 2
(1)	Doba řízení <b>☐</b> řidiče 1 od platné doby odpočinku
(2)	Platná doba odpočinku <b>■</b> v dílčích přerušeníh o délce nejméně 15 minut a následujících 30 minut, v souladu s nařízením (ES) 561/2006

- |     |                                   |
|-----|-----------------------------------|
| (3) | Součet dob řízení dvojitého týdne |
| (4) | Doba trvání nastavené aktivity    |

### DŮLEŽITÉ

Není-li vložena karta řidiče, zobrazí se časy – kromě (3) –, které odpovídají poslednímu stavu na příslušné šachtě pro kartu 1 nebo 2.

### ► Nastavení jazyka

Standardně je každé kartě řidiče přiřazen jazyk podání žádosti pro zobrazení na displeji (vystavující úřad).

Toto přednastavení můžete na každém tachografu DTCO 4.0 přizpůsobit nastavením jiného jazyka.

DTCO 4.0 si zapamatuje nastavený jazyk pod číslem vložené karty.

Lze uložit až 5 jazyků.

1. Vyberte pomocí tlačítek **▼** / **■** funkci *Volba jazyka?* a stiskněte tlačítko **■**.

2. Vyberte pomocí tlačítek **▲/▼** požadovaný jazyk a výběr potvrďte tlačítkem **OK**.

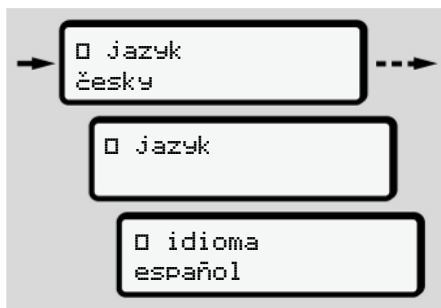

Obr. 61: Výběr požadovaného jazyka

3. DTCO 4.0 zobrazí úspěšné uložení jazyka v nově zvoleném jazyce.

### ► VDO Counter (volitelně)

#### DŮLEŽITÉ

Volitelně lze aktivovat VDO Counter. V případě potřeby se obraťte na autorizovaný servis.

VDO Counter (volitelně) podporuje vaše denní/týdenní plánování zobrazením zbývajících dob řízení a odpočinku.

#### DŮLEŽITÉ

Dodržujte zákonné předpisy.

V důsledku možných odlišných výkladů nařízení (ES) 561/2006 a předpisů AETR národními kontrolními orgány a dalších systémových omezení platí nadále neomezeně:

VDO Counter nezbavuje uživatele povinnosti evidovat dobu řízení, odpočinku, pohotovosti a dalších částí pracovní doby a samostatně je vyhodnocovat tak, aby byly dodrženy platné předpisy.

Jinými slovy: VDO Counter si nečiní nárok na obecně platné a bezchybné zobrazení zákonných předpisů.

Další informace o počítadle VDO Counter naleznete na [www.fleet.vdo.com](http://www.fleet.vdo.com).

#### DŮLEŽITÉ

Aby počítadlo VDO Counter poskytovalo platné informace, musí být pro vyhodnocování dat splněny následující podmínky:

- Soustavné doplňování vašich aktivit na kartu řidiče.  
→ *Manuální zadání (záznam/doplnění)* [ 59]
- Správné nastavení aktuální činnosti - bez chyb v nastavení; například nechtěné nastavení aktivity pracovní doby:  $\text{⌘}$  místo denní doby odpočinku  $\text{H}$ .  
→ *Nastavení aktivit* [ 55]
- Zadání trajektu/vlaku a vaší současné činnosti.  
→ *Trajekt/vlak: Zadat začátek/konec* [ 93]

7

## Popis displeje počítadla VDO Counter

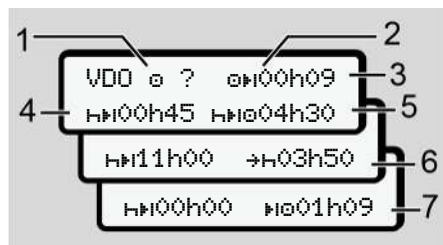

Obr. 62: VDO Counter – uspořádání displeje

### DŮLEŽITÉ

Blikající H znamená: Tato část displeje je momentálně aktivní.

- (1) **Aktuálně nastavená aktivita**
- (2) **? = upozornění po uživateli**

Na kartě řidiče jsou uložena období s neznámou aktivitou ? nebo nedostatečné údaje (například použití nové karty řidiče).

VDO Counter vyhodnocuje chybějící aktivity jako aktivity H. Zjistí-li se významné překrytí dob

v aktivitách řidiče, bude to indikováno na displeji symbolem !  
 @ místo symbolu ? a zobrazení aktivity řidiče.

- (3) **Zbývající doba řízení @H**

Při jízdě: Zobrazení toho, jak dlouho ještě smíte řídit.

(@H 00h00 = doba řízení ukončena)

- (4) **Zbývající doba odpočinku HH**

Délka nejbližší potřebné doby přestávky/odpočinku.

Při nastavené aktivitě H následuje odpočet zbývající doby přestávky/odpočinku. (HH 00h00 = přestávka ukončena).

- (5) **Budoucí doba řízení HH@**

Doba budoucí doby řízení po dodržení doby přestávky/odpočinku.

- (6) **Nejpozdější možný začátek denní doby odpočinku +H**

Při nastavené aktivitě \* se například zobrazí dosud zbývající čas do začátku vaší potřebné denní doby odpočinku.

- (7) **Začátek doby dalšího řízení H@**

Další doba řízení smí začít teprve po uplynutí této doby.

## VDO Counter – displeje během jízdy

### DŮLEŽITÉ

Dodržujte specifické národní normy upravující pracovní dobu.

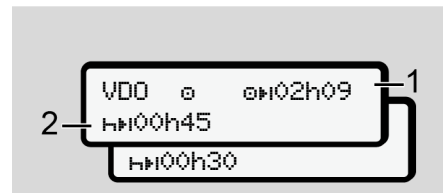

Obr. 63: Aktivita @ - zbývající doba řízení vs. denní doba odpočinku

- (1) Zbývající doba řízení.

- (2) Nejpozději po uplynutí doby řízení (1) musí následovat přestávka nebo pokračování kumulované přestávky.

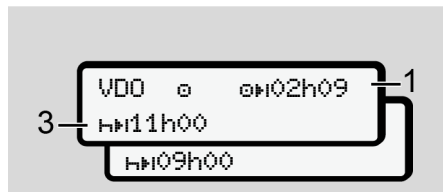

Obr. 64: Aktivita 0 – zbyvájící doba řízení vs. denní doba odpočinku

- (3) Nejpozději po uplynutí doby řízení (1) musí následovat předepsaná denní doba odpočinku.

Pokud je to povoleno, lze tuto dobu odpočinku rozdělit do dvou částí, přičemž druhá část musí zahrnovat nepřetržitou dobu odpočinku 9 hodin.

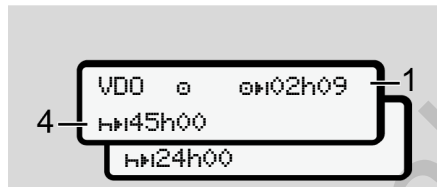

Obr. 65: Aktivita 0 – zbyvájící doba řízení vs. týdenní doba odpočinku

- (4) Nejpozději po uplynutí doby řízení (1) musí následovat pravidelná týdenní doba odpočinku.

Pokud je to povoleno, lze následující týdenní dobu odpočinku zkrátit.



Obr. 66: Aktivita 0 – trajekt/vlak vs. pokračování doby odpočinku

- (5) VDO Counter započítává čas strávený na trajektu/ve vlaku.

**Předpoklad:** Správné zadání této funkce:

→ *Trajekt/vlak: Zadat začátek/konec [ 93].*

Nejpozději po uplynutí doby řízení (1) musí následovat pokračování denní doby odpočinku.



Obr. 67: Aktivita 0 – Out of scope

- (6) Zobrazení zbyvájící doby řízení je aktivní (ř bliká), probíhá odpočítávání.

VDO Counter vyhodnocuje aktivitu 0 jako aktivitu \*

## DŮLEŽITÉ

Pamatujte prosím na to, že výpočty dob řízení a odpočinku pro VDO Counter probíhají podle nařízení (ES) 561/2006

7

a ne podle prováděcí vyhlášky (EU) 2016/799 příloha I C v aktuálně platném znění.

Proto zde může docházet k odchylkám od standardních zobrazení na zařízení DTCO 4.0.

### VDO Counter – displeje při aktivitě doba odpočinku

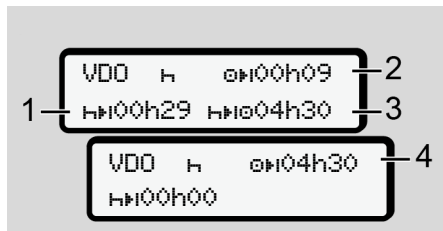

Obr. 68: Aktivita H – doba odpočinku vs. použitelná doba řízení

- (1) Zbývající doba odpočinku
- (2) Zbývající doba řízení, pokud doba odpočinku (1) nebude dodržena.
- (3) Doba nejbližší možné doby řízení po uplynutí zobrazené doby odpočinku (1).

- (4) Dostupná doba řízení po platné době odpočinku.

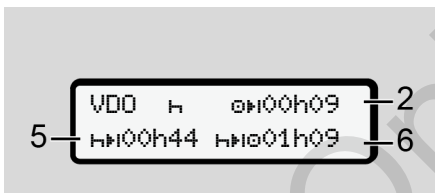

Obr. 69: Aktivita H – doba odpočinku vs. použitelná denní doba řízení

- (5) Zbývající doba odpočinku.
- (6) Doba použitelné denní doby řízení po uplynutí doby odpočinku (5).

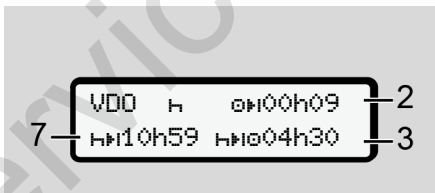

Obr. 70: Aktivita H – denní doba odpočinku

- (7) Zbývající denní doba odpočinku.  
Pokud je to povoleno, rozdělená na úseky 3 + 9 hodin.

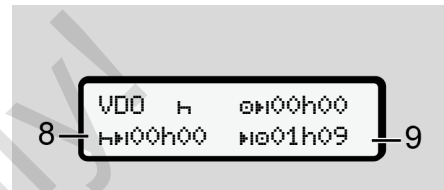

Obr. 71: Aktivita H – konec doby odpočinku

- (8) Platná doba odpočinku ukončena.  
Zobrazení 00h00 bliká po dobu 10 sekund. Bude-li pokračovat doba odpočinku, zobrazení VDO Counter se přepne na trvání následující doby denního či týdenního odpočinku.
- (9) Začátek doby dalšího řízení.  
Situační: Max. týdenní doba řízení nebo zdvojená týdenní doba řízení byla již dosažena.  
Ačkoli byla dodržena platná doba přerušení, rozpozná VDO Counter, že nové období řízení může začít teprve po uplynutí zobrazené doby.



## VDO Counter – displeje při aktivitě pracovní doba

### DŮLEŽITÉ

Dodržujte specifické národní normy upravující pracovní dobu.

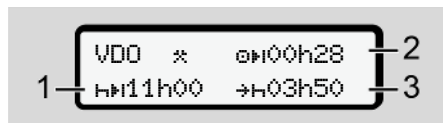

Obr. 72: Aktivita \* - pracovní doba vs. doba odpočinku

- (1) Doba trvání další denní doby odpočinku
- (2) Zbývající doba řízení
- (3) Začátek další denní doby odpočinku. Nejpozději před uplynutím zobrazené doby musí začít denní doba odpočinku.

### Poznámka:

Aktivitu  vyhodnocuje VDO Counter během přerušení doby řízení podobně jako aktivitu  (kromě denní doby odpočinku).

Pomocí tlačítek  /  lze zobrazit další informace.

## VDO Counter – zobrazení denních hodnot

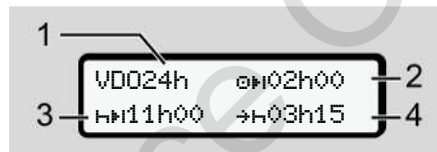

Obr. 73: Aktivita \* /  - denní hodnoty

- (1) Identifikátor zobrazení denních hodnot
- (2) Zbývající denní doba řízení
- (3) Doba trvání další denní doby odpočinku
- (4) Nejpozději před uplynutím zobrazené doby musí začít denní doba odpočinku.

## VDO Counter – zobrazení týdenních hodnot

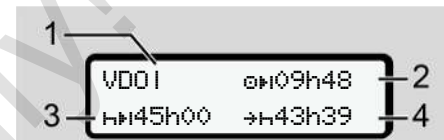

Obr. 74: Aktivita \* /  - týdenní hodnoty

- (1) Identifikátor označení týdenních hodnot od posledního týdenního odpočinku
- (2) Zbývající týdenní doba řízení
- (3) Délka týdenní doby odpočinku. Nejpozději po šesti denních dobách řízení musí následovat týdenní doba odpočinku.
- (4) Nejpozději před uplynutím zobrazené doby musí začít týdenní doba odpočinku.

### DŮLEŽITÉ

Zobrazení týkající se doby týdenního odpočinku (3) a (4) mohou být deaktivována pro mezinárodní přepravu osob.

7

Je-li výpočet týdenních hodnot v počítadle VDO Counter deaktivován, hodnoty se nezobrazí.

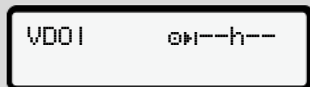

Obr. 75: Zobrazení deaktivovaného výpočtu

### VDO Counter – zobrazení stavu



Obr. 76: VDO Counter – zobrazení stavu

- (1) Identifikátor zobrazení stavu
- (2) Identifikátor týmového provozu

Zobrazí se, pokud je od začátku pracovní doby aktivní týmový provoz. VDO Counter zahrnuje pravidla platná pro tento režim od svých výpočtů.

- (3) V tomto týdnu jsou povoleny ještě dvě zkrácené denní doby odpočinku (lze max. 3x za týden).

- (4) V tomto týdnu je povolena ještě jedna prodloužená denní doba řízení max. 10 hodin (max. 2x za týden).
- (5) Vyrovnání zkrácené týdenní doby odpočinku

Vzhledem ke zkrácení týdenní doby odpočinku musí být zobrazená doba kompenzována, a to souhrnně nejméně 9 hodinovou přestávkou na odpočinek.

### DŮLEŽITÉ

Zobrazení týkající se zkrácené doby týdenního odpočinku (5) může být deaktivováno pro mezinárodní přepravu osob.

Je-li výpočet týdenních hodnot v počítadle VDO Counter deaktivován, hodnoty se nezobrazí.



Obr. 77: Zobrazení deaktivovaného výpočtu

## ■ Druhá úroveň nabídky – funkce nabídky

Do druhé úrovně nabídky se dostanete, když jste v první úrovni stiskli **■** nebo vybrali položku Vyzvolání funkcí nabídky.

→ První úroveň nabídky – standardní hodnoty [ 75]

### DŮLEŽITÉ

Pokud jste vybrali položku nabídky, ale během 30 sekund neprovedli žádné zadání, vrátí se DTCO 4.0 zpět do první úrovně nabídky.



















Všechna dosud nepotvrzená zadání se ztratí.















### DŮLEŽITÉ













Vyzvolání funkcí nabídky je možné pouze v případě, že vozidlo stojí.

Pokud se se svým vozidlem nenacházíte v prostředí s nebezpečím výbuchu, je třeba k ovládní varianty ADR zapnout zapalování.

## ► Funkce nabídky (přehled)

>vřtisk  řidič 1 1)  
 |-- 24h denní hodnota  
 |-- !x událost  
 |--  aktivity  
 ▼  
 >vřtisk  řidič 2 2)  
 |-- 24h denní hodnota  
 |-- !x událost  
 |--  aktivity  
 ▼  
 >vřtisk  vozidlo  
 |-- 24h denní hodnota  
 |-- !x událost  
 |-- >> rychlost  
 |-- T techn. údaje  
 |--  v-diaeram  
 |--  karty  
 |--  Stav D1/D2  
 |-- %v v-profily \*  
 |-- %n n-profily \*

▼  
 >zadání  řidič 1  
 |-- \* výchozí země  
 |--  cílová země  
 |-- ? Nastavení  
 |-- R Dálkové ovládání  
 ▼  
 >zadání  řidič 2  
 |-- \* výchozí země  
 |--  cílová země  
 |-- ? Nastavení  
 |-- R Dálkové ovládání  
 ▼  
 >zadání  vozidlo  
 |-- OUT začátek/+OUT  
 konec  
 |--  začátek/+ konec  
 trajektu/vlaku  
 |-- \* místní čas  
 |--  místní čas ve  
 firmě  
 |-- \$ licenční kód

▼  
 >zobrazení  řidič 1 1)  
 |-- 24h denní hodnota  
 |-- !x událost  
 ▼  
 >zobrazení  řidič 2 2)  
 |-- 24h denní hodnota  
 |-- !x událost  
 ▼  
 >zobrazení  vozidla  
 |-- 24h denní hodnota  
 |-- !x událost  
 |-- >> rychlost  
 |-- T techn. údaje  
 |--  karty  
 |--  firma  
 |--  hmotnost  
 |--  Verze DTCO  
 ---  
 > Položka nabídky  
 \* volitelně

7

- 1) Funkce nabídky pouze s kartou řidiče zasunutou v šachtě pro kartu 1
- 2) Funkce nabídky pouze s kartou řidiče zasunutou v šachtě pro kartu 2

### ► Navigace ve funkcích nabídky



Obr. 78: Listování v (hlavní) nabídce

1. Tlačítka **▲**/**▼** se dostanete do požadované hlavní nabídky (šedá pole předchozího seznamu, například k výtisku údajů o vozidle (1)). Blikání ve 2. řádce (zobrazeno kurzívou) (1) indikuje, že jsou na výběr další možnosti.

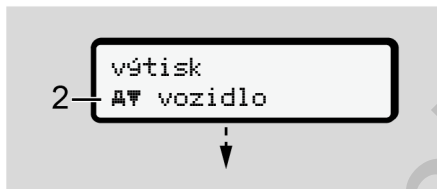

Obr. 79: Volba položky nabídky

2. Stiskněte tlačítko **OK**, chcete-li se dostat k požadované funkci (2) s případnými dalšími možnostmi výběru.

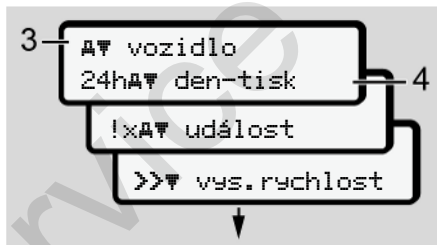

Obr. 80: Výběr funkce nabídky

- Zobrazí se zvolená položka nabídky (3), další možné funkce blikají ve 2. řádce (4).

Zobrazení zobrazovacích a tiskových nabídek se řídí podle karet řidiče zasunutých v šachtě pro kartu 1 a 2:

- Pokud je karta řidiče zasunutá v šachtě pro kartu 1 zobrazí se Výtisk dat řidiče 1.
- Pokud je karta řidiče zasunutá v šachtě pro kartu 2 zobrazí se Výtisk dat řidiče 2.
- Pokud nejsou zasunuty žádné karty řidiče, zobrazí se pouze Výtisk dat vozidla.

To neplatí pro zadávací nabídky.

3. Vyberte pomocí tlačítek **▲**/**▼** požadovanou položku nabídky, například výtisk denní hodnoty (4) a výběr potvrďte tlačítkem **OK**.

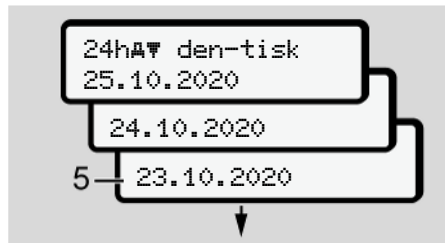

Obr. 81: Výběr požadovaného dne

4. Vyberte pomocí tlačítek **▲/▼** požadovaný den a výběr potvrďte tlačítkem **OK**.



Obr. 82: Ne = výtisk v místním čase

5. Vyberte pomocí tlačítek **▲/▼** požadovaný typ výtisku a výběr potvrďte tlačítkem **OK**.  
Na 3 sekundy indikuje DTCO 4.0, že je spuštěn tisk. Tisk lze přerušit.  
→ *Přerušení tisku [▶ 114]*

Následně se zobrazí naposledy zvolená položka nabídky.

6. Další postup:

- Pomocí tlačítek **▲/▼** zvolte další výtisk.
- Tlačítkem **⏪** se dostanete zpět do nejbližší vyšší úrovně nabídky.

### ▶ Přístup do nabídky zablokovaný

Přístup na uložená data je na základě nařízení upraven přístupovými právy a realizuje se prostřednictvím příslušných karet tachografu.

Příklad chybějícího oprávnění:



Obr. 83: Chybějící oprávnění

Očekávaná data se zobrazí neúplně. Osobní data se zcela nebo částečně skryjí.

### ▶ Opuštění funkcí nabídky

#### Automaticky

Nabídka se automaticky opustí v následujících situacích:

- Po vložení nebo vyjmutí karty tachografu
- Po 1 minutě neaktivity
- Se začátkem jízdy

#### Manuálně

1. Stiskněte tlačítko **⏪**.

- Započatý výběr nebo zadání se ukončí.
- Zobrazí se znovu nejbližší vyšší úroveň výběru.
- Zobrazí se následující dotaz:

7

```
opustit hlavní
menu          ano
```

```
opustit hlavní
menu          Ne
```

Obr. 84: Opuštění funkce nabídky

2. Pomocí tlačítek  /  vyberte Ano a potvrďte tlačítkem .
- Nebo tlačítkem  dotaz přejděte.  
Displej znovu zobrazuje standardní zobrazení (a).

### ► Položka nabídky Výtisk řidič 1/ řidič 2

Pomocí této položky nabídky můžete tisknout data ze vložené karty řidiče.

#### Poznámka:

- Pro obě karty řidiče je postup identický.
- Před každým výtiskem lze zvolit požadovaný typ výtisku.

```
výtisk v
UTC času   ano
```

```
výtisk v
UTC času   ne
```

Obr. 85: Ne = výtisk v místním čase

### Tisk denní hodnoty

#### DŮLEŽITÉ

Provedte výtisk pokud možno ráno pro předchozí den. Tak zajistíte, že bude ve výtisku zohledněna i poslední registrovaná aktivita předchozího dne.

a. výtisk  
☐▼ řidič 1

b. ☐▼ řidič 1  
24h☐▼ den-tisk

c. 24h☐▼ den-tisk  
24.10.2020  
23.10.2020

Obr. 86: Posloupnost výtisku – denní hodnota pro řidiče 1

Vytisknou se podle výběru všechny aktivity zvoleného dne.

➔ Výtisky (příklady) [ 117]

### Tisk událostí

a. výtisk  
☐▼ řidič 1

b. ☐▼ řidič 1  
!x☐▼ událost

Obr. 87: Posloupnost výtisku – události

Vytisknou se podle výběru uložené nebo ještě aktivní události a poruchy.

→ *Technické údaje* [▶ 121]

### Vytištění aktivit

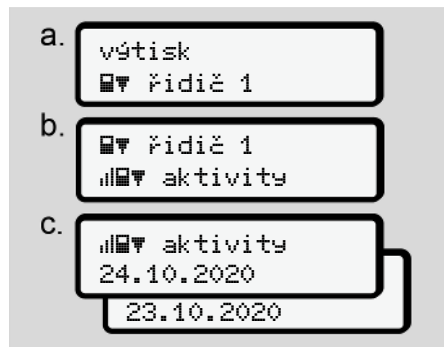

Obr. 88: Posloupnost výtisku – aktivity

Vytisknou se všechny aktivity posledních 7 kalendářních dnů od zvoleného dne.

→ *Aktivity řidiče* [▶ 122]

### ► Položka nabídky Výtisk vozidla

Pomocí tohoto bodu nabídky můžete tisknout data vozidla z velkokapacitní paměti.

Zvolte požadovanou funkci (popsanou níže).

Pak budete dotázáni na požadovaný čas.



Obr. 89: Ne = výtisk v místním čase

### Tisk denní hodnoty

#### DŮLEŽITÉ

Proveďte výtisk pokud možno ráno pro předchozí den. Tak zajistíte, že bude ve výtisku zohledněna i poslední registrovaná aktivita předchozího dne.

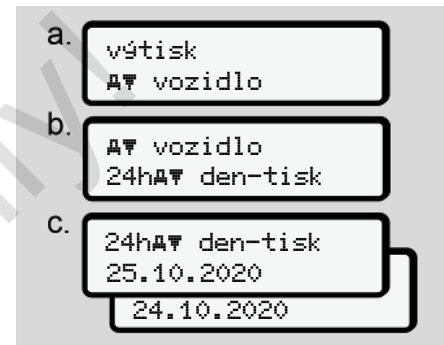

Obr. 90: Posloupnost výtisku – denní hodnota pro řidiče 1 a řidiče 2

Vytisknou se podle výběru všechny aktivity řidiče v chronologickém pořadí, rozdělené na řidiče 1/ řidiče 2.

→ *Denní sestava vozidla* [▶ 119]

7

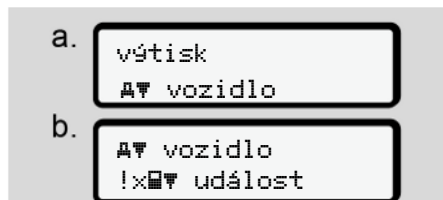
**Tisk událostí (vozidlo)**

Obr. 91: Posloupnost výtisku – události vozidla

Vytisknou se podle výběru uložené nebo ještě aktivní události a poruchy.

→ *Události/poruchy vozidla* [ 120]

**Tisk překročení rychlosti**

Obr. 92: Posloupnost výtisku – překročení rychlosti

Vytisknou se podle výběru překročení hodnoty rychlosti nastavené v tachografu DTCO 4.0.

→ *Překročení rychlosti* [ 121]

**Tisk technických dat**

Obr. 93: Posloupnost výtisku – technické údaje

Vytisknou se podle výběru identifikační data vozidla, snímačů a kalibrace.

→ *Technické údaje* [ 121]

**Výtisk informací o vložených kartách tachografu**

Obr. 94: Posloupnost výtisku – info o kartách tachografu

Vytisknou se data vložených karet tachografu.

→ *Vložené karty tachografu* [ 124]



## Tisk v-diagramu



Obr. 95: Posloupnost výtisku – v-diagram

Od zvoleného dne se vytiskne sestava rychlostního průběhu.

→ *v-diagram* [ 122]

## Tisk stavu D1/D2 (volitelně)



Obr. 96: Posloupnost výtisku – stav D1/D2

Od zvoleného dne se vytiskne sestava stavů vstupů za posledních 7 kalendářních dnů.

→ *Stav D1/D2 diagram (volitelně)* [ 123]

## Tisk rychlostních profilů (volitelně)

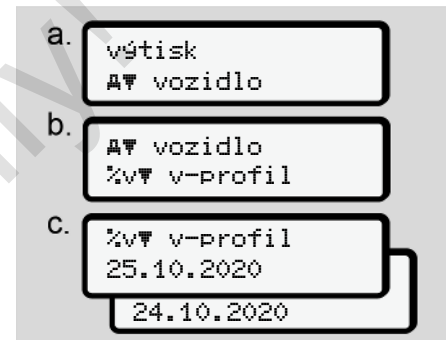

Obr. 97: Posloupnost výtisku – rychlostní profil

Vytiskne se podle výběru profil rychlosti jízdy.

→ *Profily rychlosti (volitelně)* [ 123]

7

### Tisk profilů frekvence otáček (volitelně)



Obr. 98: Posloupnost výtisku – profily frekvence otáček

Vytiskne se podle výběru profil rychlosti jízdy.

➔ *Profily frekvence otáček (volitelně)*  
[ 123]

### ► Položka nabídky Zadání řidiče 1/ řidiče 2

#### Zadání země

Navíc k zadání země při vložení nebo vyjmutí karty řidiče můžete zadání země provádět i v této položce nabídky.

#### DŮLEŽITÉ

Podle nařízení musí jak řidič 1, tak i řidič 2 vždy do tachografu zadat zemi, ve které začnou nebo skončí směnu.

#### Poznámka:

- Pro oba řidiče je postup identický.

#### Výchozí země

Uvedené funkce vybírejte po krocích.



Obr. 99: Posloupnost zadávání – výchozí země

#### DŮLEŽITÉ

Na základě Vaší polohy nabídne DTCO při výběru země seznam zemí, ze kterých lze vybírat.

V této předvolbě nebudou uvedeny – s výjimkou jednotlivých zemí - žádné země, které nejsou členy EU.

Pokud jste zvolili zemi Španělsko, pak budete automaticky vyzváni k zadání regionu (**krok d**).

### Cílová země

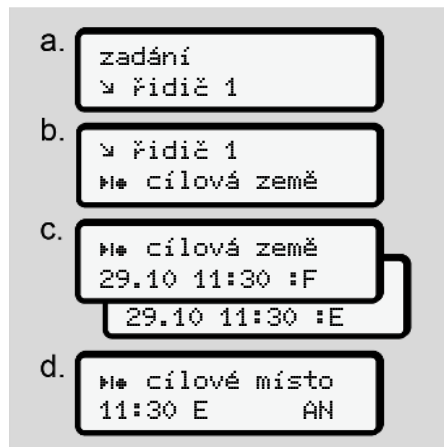

Obr. 100: Posloupnost zadávání – cílová země

Pokud jste zvolili zemi Španělsko, pak budete automaticky vyzváni k zadání regionu (krok d).

### Změnit nastavení ohledně osobních údajů ITS



Obr. 101: Posloupnost zadávání – osobní údaje

→ První vložení karty řidiče [ 65]

### Změnit nastavení ohledně osobních údajů VDO

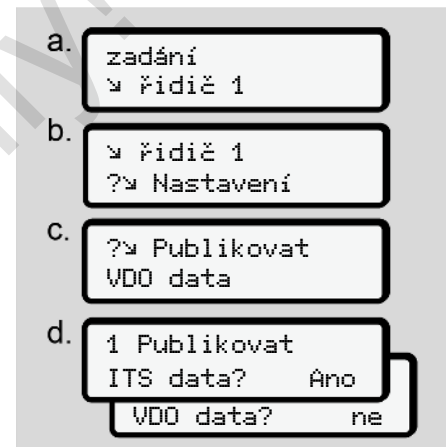

Obr. 102: Posloupnost zadávání – speciální osobní údaje

→ První vložení karty řidiče [ 65]

## Aktivace dálkového ovládání



Obr. 103: Posloupnost zadávání – aktivace dálkového ovládání

### Podmínky:

- Do tachografu je vložen DTCO® SmartLink (volitelně).
- Zařízení podporující Bluetooth sestaví spojení se DTCO® SmartLink.

Pro sestavení spojení mezi DTCO® SmartLink a vaším koncovým zařízením:

1. Na displeji tachografu DTCO 4.0 je zobrazen sled číslic (**krok e**).
2. Tento sled číslic nyní zadejte do svého zařízení podporující Bluetooth.

Obě zařízení jsou nyní propojena a připravena pro dálkové ovládání.

### DŮLEŽITÉ

Při používání dálkového ovládání je uživatel odpovědný za zákonnou úplnost a správnost zadání a akceptuje to používáním dálkového ovládání.

Používání dálkového ovládání není součástí zákonného tachografového systému. Používání dálkového ovládání je na vlastní odpovědnost.

Období, v nichž bylo dálkové ovládání používáno, lze vytisknout a zobrazit.

→ *Denní sestava vozidla* [▶ 119]

## ► Položka nabídky Zadání vozidla

### Zadání Out začátek/konec

Pokud s vozidlem cestujete mimo oblast působnosti nařízení, můžete v následující nabídce nastavit funkci `Out of scope` a v případě potřeby opět ukončit.

Mimo oblast platnosti mohou být následující jízdy:

- Jízdy na neveřejných vozovkách
- Jízdy mimo státy AETR
- Jízdy, u kterých celková hmotnost vozidla nevyžaduje podle předpisů použití DTCO 4.0.

Uvedené funkce vybírejte po krocích.

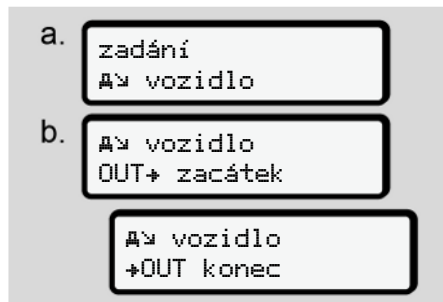

Obr. 104: Posloupnost zadávání – Out začátek/konec

### DŮLEŽITÉ

Nastavení Out of scope se automaticky ukončí, jakmile vložíte nebo vyjmete kartu řidiče.

### Trajekt/vlak: Zadat začátek/konec

Zadejte pobyt vozidla na trajektu nebo vlaku, jakmile na nich při přepravě zaujmete pozici.

### DŮLEŽITÉ

Podle nařízení (EU) 2016/799, příloha I C, v aktuálně platném znění, se musí záznam vlak/trajekt spustit dříve, než na trajektu / ve vlaku vypnete motor vozidla.

1. Vyberte z následujících položek nabídky:



Obr. 105: Posloupnost zadávání – trajekt/vlak

2. Nastavte začátek nebo konec pobytu na trajektu / ve vlaku.

Záznam Trajekt/vlak se ukončí, jakmile se vypne v nabídce nebo vyjme karta řidiče.

### DŮLEŽITÉ

Pokud na trajektu / ve vlaku vyjmete kartu a zase ji vložíte, musí se zadání Trajekt/vlak nastavit znovu.

### Nastavení místního času

### DŮLEŽITÉ

Seznamte se nejdříve s kapitolou časová pásma, dříve než budete provádět změny.

→ Časová pásma [ 30]

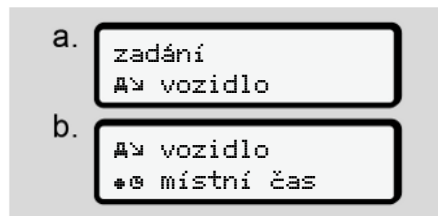

Obr. 106: Posloupnost zadávání – místní čas

7

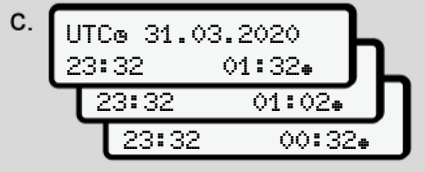

Obr. 107: Posloupnost zadávání – zadání místního času

Pro standardní zobrazení můžete zadání času přizpůsobit místnímu časovému pásmu, jakož i na začátku nebo konci letního času.

To se provádí v krocích po  $\pm 30$  minutách.

### DŮLEŽITÉ

Dodržujte zákonné předpisy platné ve vaší zemi.

### Nastavení místního času ve firmě

Pro jednoduchý výpočet pracovní doby nabízí DTCO 4.0 počítadlo pracovní doby, které se vztahuje na místní čas ve firmě.

Tyto informace lze vyvolat přes čelní rozhraní.

1. Vyberte z následujících položek nabídky:



Obr. 108: Posloupnost zadávání – místní čas

2. V kroku b zadejte datum a čas sídla firmy, jakož i odchylku od času UTC.

### Aktivace přídatných funkcí

Na zařízení DTCO 4.0 můžete aktivovat další funkce zadáním licenčního kódu.



Obr. 109: Posloupnost zadávání – licenční kód

### DŮLEŽITÉ

Pokud již byl licenční kód zadán, celý se zobrazí a nemusí se měnit.

V tomto případě jsou přídatné funkce již aktivovány.

### DŮLEŽITÉ

Licenční kód lze získat přes VDO Online Shop.

### ► Položka nabídky Zobrazení řidiče 1/řidiče 2

Pomocí této položky nabídky si můžete nechat zobrazit data vložené karty řidiče.

#### DŮLEŽITÉ

Data na displeji se zobrazují podobně jako na výtisku, přičemž jeden řádek výtisku (24 znaků) se zobrazí na dvou řádcích.

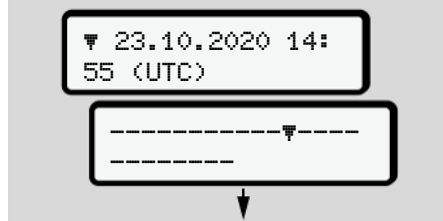

Obr. 110: Příklad zobrazení dat

Pokud se při procházení informací tlačítka / vrátíte zpět, můžete zpětně vyvolat pouze cca 20 řádků výtisku.

Pomocí tlačítka zobrazení opustíte.

Poznámka:

- Vyvolání funkcí je identické se zobrazením dat pro výtisk. Proto nebude již dále popisováno.
- Existuje možnost zobrazit jakýkoliv údaj v místním čase.



Obr. 111: Ne – výtisk v místním čase

- Po krocích vybírejte možná zobrazení pro řidiče 1 nebo řidiče 2.

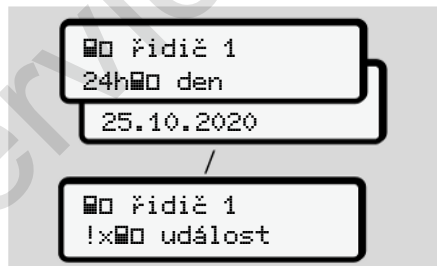

Obr. 112: Posloupnost zobrazení pro řidiče 1

Všechny aktivity zvoleného dne nebo všechny uložené nebo ještě aktivní události a poruchy můžete zobrazovat listováním.

### ► Položka nabídky Zobrazení vozidla

Pomocí této položky nabídky si můžete nechat zobrazit data z velkokapacitní paměti.

#### DŮLEŽITÉ

Data na displeji se zobrazují podobně jako na výtisku, přičemž jeden řádek výtisku (24 znaků) se zobrazí na dvou řádcích.

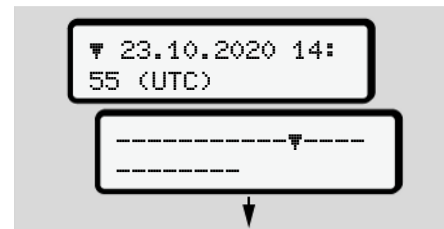

Obr. 113: Příklad zobrazení dat

7

Pokud se při procházení informací tlačítka **↵**/**↵** vrátíte zpět, můžete zpětně vyvolat pouze cca 20 řádků výtisku.

Pomocí tlačítka **↵** zobrazení opustíte.

Poznámka:

- Vyvolání funkcí je identické se zobrazením dat pro výtisk. Proto nebude již dále popisováno.
- Existuje možnost zobrazit jakýkoliv údaj v místním čase.



Obr. 114: Ne - zobrazení v místním čase

Uvedené funkce vybírejte po krocích:

- Zobrazovat všechny aktivity řidiče v chronologickém pořadí.
- Zobrazovat všechny uložené nebo ještě aktivní události a poruchy.

- Zobrazovat překročení nastavené rychlosti.
- Zobrazovat data o identifikaci vozidla, snímačů a kalibraci.
- Zobrazovat data dosud vložených karet tachografu.
- Zobrazovat číslo karty majitele přihlášeného podniku. Pokud není majitel přihlášen, zobrazí se \_\_\_\_.
- Zobrazovat aktuální hmotnost vozidla. (je potřeba systém Onboard Weight)
- Zobrazovat verzi DTCO a softwaru.

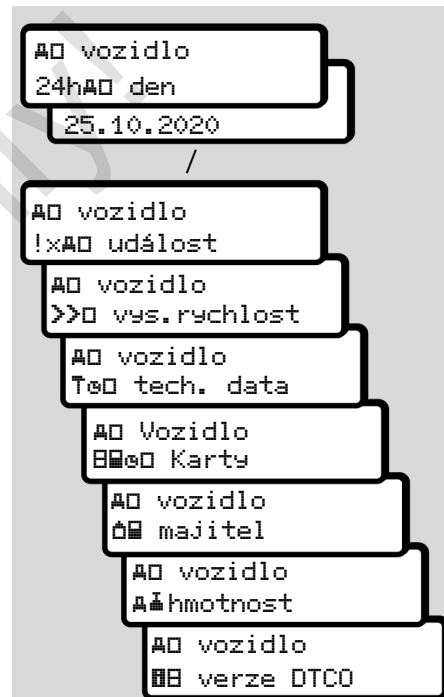

Obr. 115: Posloupnost zobrazení pro vozidlo



## **Hlášení**

**Význam hlášení**

**Speciální hlášení**

**Přehled možných událostí**

**Přehled možných poruch**

**Výstrahy pro dobu řízení**

**Přehled možných upozornění**

Service Only

## Hlášení

### ■ Význam hlášení

Chyby v komponentě, zařízení nebo obsluze se okamžitě po svém výskytu zobrazí na displeji.

Existují následující příznaky:

!	Událost
×	Porucha
⚠	Výstraha pro dobu řízení
⚠	Upozornění



Obr. 116: Zobrazení hlášení (přerušovaně bliká)

(1) Kombinace piktogramů, případně s číslem šachty pro kartu

(2) Nekódovaný text hlášení

### (3) Chybový kód

#### ! VAROVÁNÍ

#### Rozptylování hlášeními zařízení

Hrozí riziko rozptylování, když se během jízdy na displeji zobrazují hlášení nebo když se karta automaticky vysune.

- Nenechte se hlášeními rozptylovat, svou plnou pozornost věnujte provozu na silnici.

#### DŮLEŽITÉ

U hlášení vztahujících se ke kartě tachografu se vedle piktogramu zobrazí také číslo příslušné šachty pro kartu.

#### ► Příznaky hlášení

#### Události, poruchy

- Při zobrazení událostí nebo poruch bliká podsvícení displeje cca 30 sekund. Příčina poruchy se zobrazuje

společně s piktogramem, nešifrovaným textem hlášení a chybovým kódem.

- Toto hlášení musíte potvrdit tlačítkem **OK**.
- Tachograf DTCO 4.0 ukládá (podle předpisů nařízení pro ukládání) událost nebo poruchu jak do velkokapacitní paměti, tak i na kartu řidiče. Tato data můžete zobrazit nebo vytisknout prostřednictvím funkce nabídky.

#### DŮLEŽITÉ

Pokud se některá událost neustále opakuje, vyhledejte, autorizovaný servis.

#### DŮLEŽITÉ

#### Chování při chybné funkci

V případě chybné funkce jste jako řidič povinen na zvláštní list nebo na zadní stranu výtisku zaznamenat údaje o aktivitách, které nebyly tachografem

zaznamenány nebo vytisknuty nezávadně.

➔ *Ruční zadávání aktivit* [▶ 56]

### Výstrahy pro dobu řízení

- Hlášení Výstraha pro dobu řízení varuje řidiče před překročením jeho doby řízení.
- Toto hlášení se zobrazuje s blikajícím podsvícením displeje a musí být potvrzeno tlačítkem **OK**.

### Upozornění

Upozornění se zobrazují **bez** blikajícího podsvícení a (až na několik hlášení) po 3 nebo 30 sekundách automaticky zmizí.

### Indikační přístroje spolupracující s tachografem DTCO 4.0

Pokud je ve vozidle zabudován indikační přístroj, který umí komunikovat s tachografem DTCO 4.0, upozorňuje funkční kontrola **T** na hlášení tachografu DTCO 4.0.

### DŮLEŽITÉ

Detailní informace naleznete v návodu k používání vašeho vozidla.

#### ▶ Potvrzení hlášení

1. Stiskněte tlačítko **OK**. Tím jste potvrdili hlášení a ustane blikání podsvícení.
2. Stiskněte ještě jednou tlačítko **OK**. Tím hlášení zmizí a opět se zobrazí předtím nastavené standardní zobrazení.

#### Poznámky:

Upozornění zmizí po prvním stisku tlačítka **OK**. Pokud se vyskytne vícero hlášení, je nutné jednotlivá hlášení potvrzovat postupně.

### ■ Speciální hlášení

#### ▶ Stav výroby

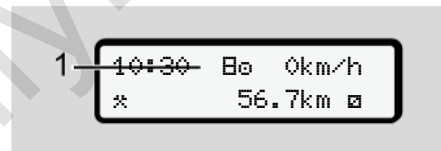

Obr. 117: Standardní zobrazení – stav výroby

Pokud nebyl tachograf DTCO 4.0 ještě aktivován jako kontrolní zařízení, zobrazí se **stav výroby**, symbol **☐** (1).

Tachograf DTCO 4.0 akceptuje výhradně dílenskou kartu.

### DŮLEŽITÉ

Nechejte tachograf DTCO 4.0 řádně uvést do provozu autorizovaným odborným servisem.

8

### ► OUT (opuštění rozsahu platnosti)

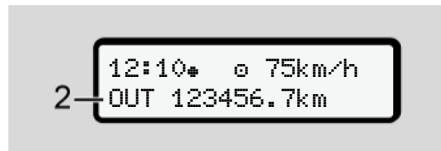

Obr. 118: Standardní zobrazení - Out of scope

Vozidlo jede mimo oblast působnosti nařízení, zobrazí se symbol OUT (2).

→ *Termíny* [ 10]

Tuto funkci můžete nastavit prostřednictvím nabídky.

→ *Zadání Out začátek/konec* [ 92]

Stisknutím libovolného tlačítka lze přejít do jiného zobrazení.

### ► Trajekt/vlak

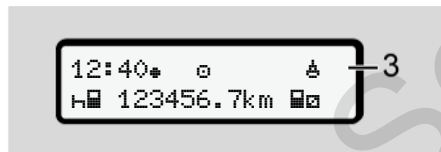

Obr. 119: Standardní zobrazení – trajekt/vlak

Pokud svítí symbol  (3), vozidlo se nachází na trajektu nebo vlaku.

Tuto funkci můžete nastavit prostřednictvím nabídky.

→ *Trajekt/vlak: Zadat začátek/konec* [ 93].

### DŮLEŽITÉ

Dbejte na to, aby před přepravou vozidla byla nastavena tato funkce a její současná aktivita.

Stisknutím libovolného tlačítka lze přejít do jiného zobrazení.

### ■ Přehled možných událostí

Hlášení	Možné příčiny	Opatření
!Ⓜ Porušení bezpečnosti	Chyba v datové paměti, bezpečnost dat v tachografu DTCO 4.0 již není zaručena. Data snímače již nejsou spolehlivá. Skříň tachografu DTCO 4.0 byla neoprávněně otevřena.	Potvrďte hlášení.
!Ⓜ1 Porušení bezpečnosti	Zámek karty má poruchu nebo je vadný. Tachograf DTCO 4.0 již nerozpozná předtím správně vloženou kartu tachografu. Identita nebo pravost karty tachografu nejsou v pořádku, nebo data zaznamenaná na kartě tachografu nejsou spolehlivá.	Potvrďte hlášení. Pokud tachograf DTCO 4.0 rozpozná porušení bezpečnosti, v důsledku čehož nemůže být zaručena správnost dat na kartě tachografu, karta tachografu se automaticky – i za jízdy – vysune. Kartu tachografu vložte ještě jednou nebo ji nechejte zkontrolovat.
!⚡ Přerušeni napětí	Napětí bylo odpojeno nebo napájecí napětí jednotky DTCO 4.0/ snímače bylo příliš nízké, nebo příliš vysoké. Toto hlášení se může vyskytnout také při startování motoru.	Potvrďte hlášení.
!Ⓜ Porucha snímače	Porucha komunikace se snímačem. Toto hlášení se zobrazí také po přerušeni napětí.	Potvrďte hlášení.
!ⓂⓂ Konflikt při pohybu	Rozpor při vyhodnocení pohybu vozidla mezi snímačem a nezávislým zdrojem signálu. Popř. nebyla při přepravě nastavena funkce (trajekt/vlak).	Potvrďte hlášení. Vyhledejte autorizovaný servis.
!Ⓜ Chybí GNSS	Bez pozičních dat více než tři hodiny kumulované doby řízení.	Potvrďte hlášení.

8

Hlášení	Možné příčiny	Opatření
!e čas. konflikt	Mezi časem interních hodin tachografu DTCO 4.0 a časovými informacemi ze signálu GNSS je rozdíl větší než jedna minuta.	Potvrďte hlášení.
!Y DSRC porucha komunik.	Mezi DTCO 4.0 a externím modulem DSRC-CAN se vyskytla chyba komunikace.	Potvrďte hlášení. Pokud se událost opakuje, vyhledejte autorizovaný servis.
!o Jízda bez platné karty	Jízda byla započata bez karty nebo bez platné karty řidiče v šachtě pro kartu 1. Hlášení se zobrazí také tehdy, když ze zasunutí před nebo během jízdy vyplyne nepřipustná kombinace karet.	Potvrďte hlášení. Zastavte vozidlo a vložte platnou kartu řidiče. Popř. vyjměte zasunutou kartu majitele/kontrolní kartu z jednotky DTCO 4.0.
!e1 Vložení při jízdě	Karta řidiče byla vložena po započetí jízdy.	Potvrďte hlášení.
!e1 Překrytí dob	Nastavený čas UTC tohoto tachografu se oproti času UTC předchozího tachografu zpožďuje. Vznikne záporný rozdíl času.	Potvrďte hlášení. Určete tachograf s nesprávným časem UTC a postarejte se o to, aby jej co nejdříve zkontroloval a opravil autorizovaný odborný servis.
!e1 Neplatná karta	Platnost karty tachografu buď vypršela, ještě není platná nebo selhala autorizace. Vložená karta řidiče, která je po změně dne neplatná, se po zastavení vozidla automaticky – bez vyžádání – popíše a vysune.	Potvrďte hlášení. Zkontrolujte kartu tachografu a vložte ji ještě jednou.

Hlášení	Možné příčiny	Opatření
■ ■ ■ 1 Neplatné za ...dní	Karta tachografu brzy vyprší.	Potvrďte hlášení. Vyměňte kartu tachografu.
! ■ ■ Konflikt karet	Obě karty tachografu nesmí být v tachografu DTCO 4.0 vloženy společně. Například byla vložena karta majitele společně s kontrolní kartou.	Potvrďte hlášení. Vyměňte příslušnou kartu tachografu ze šachty pro kartu.
! ■ ■ 1 Karta není zavřena	Karta řidiče nebyla z posledního tachografu řádně vyjmuta. Za určitých okolností se neuloží data vztahující se k řidiči.	Potvrďte hlášení.
>> Příliš vysoká rychlost	Nastavená povolená nejvyšší rychlost byla překročena na dobu delší než 60 sekund.	Potvrďte hlášení. Snižte rychlost.
■ ■ A Kalibrace za ...dní	Je naplánována pravidelná kontrola.	Potvrďte hlášení. Před vypršením lhůty si domluve termín ve své dílně.
■ ■ ■ 1 Stažení dat za ... dní	Je k dispozici další stažení karty.	Proveďte stažení karty tachografu.
■ ! Konec normálního provozu za	Vyprší certifikát pro DTCO.	Pro výměnu DTCO si před vypršením lhůty domluve termín ve své dílně.

### ■ Přehled možných poruch

Hlášení	Možná příčina	Opatření
XA Porucha přístroje	Závažná porucha v tachografu DTCO 4.0, jsou možné následující příčiny: Neočekávaná chyba programu nebo doby zpracování.	Potvrďte hlášení.
	Zablokovaná nebo po delší dobu současně stisknutá tlačítka.	Zkontrolujte funkčnost tlačítek.
	Porucha v komunikaci s externími zařízeními.	Nechejte zkontrolovat autorizovaným odborným servisem spojovací vedení nebo funkčnost externích zařízení.
	Porucha v komunikaci s indikačním přístrojem.	Nechejte zkontrolovat autorizovaným odborným servisem spojovací vedení nebo funkčnost indikačního přístroje.
	Porucha na výstupu impulzů.	Nechejte zkontrolovat autorizovaným odborným servisem spojovací vedení nebo funkčnost řídicí jednotky.
XA1 Porucha přístroje	Porucha mechaniky karet, například není uzavřen zámek karty.	Vyjměte kartu tachografu a vložte ji ještě jednou.
XA Porucha času	Čas UTC v tachografu DTCO 4.0 není věrohodný nebo neběží řádně. Aby se zabránilo vzniku nekonzistentních dat, nebudou nově vložené karty řidiče / majitele akceptovány.	Potvrďte hlášení.



Hlášení	Možná příčina	Opatření
x7 Porucha tiskárny	Vypadlo napájecí napětí tiskárny nebo je vadný teplotní senzor tiskové hlavy.	Potvrďte hlášení. Opakujte postup, resp. předtím zapněte / vypněte zapalování.
x7 Porucha při stahování	Porucha během stahování dat do externího zařízení.	Potvrďte hlášení. Zopakujte stahování dat. Nechejte zkontrolovat autorizovaným odborným servisem spojovací vedení (např. uvolněný kontakt) nebo externí zařízení.
x8 Porucha snímače	Snímač po vlastním testu nahlásil interní poruchu.	Potvrďte hlášení.
x11 Porucha karty x12 Porucha karty	Během čtení/zapisování se na kartu tachografu vyskytla porucha v komunikaci, například v důsledku znečištěných kontaktů. Data nebude případně možné na kartu řidiče zaznamenat kompletně!	Potvrďte hlášení. Očistěte kontakty karty tachografu a vložte ji ještě jednou.
x8 Interní porucha GNSS	Na zařízení GNSS se vyskytla chyba. <ul style="list-style-type: none"> <li>• Interní chyba přístroje.</li> <li>• Zkrat externí antény GNSS (volitelně).</li> <li>• Není spojení s externí anténou GNSS (volitelně).</li> </ul>	Potvrďte hlášení. Vyhledejte autorizovaný servis.

8

Hlášení	Možná příčina	Opatření
x# Interní porucha DSRC	Vyskytla se interní chyba modulu DSRC. Vyskytla se chyba na externí anténě nebo není anténa připojena.	Potvrďte hlášení. Nechte zkontrolovat autorizovaným odborným servisem modul DSRC a spojovací vedení nebo funkčnost externí antény.

### ■ Výstrahy pro dobu řízení

Hlášení	Význam	Opatření
M01 Přestávka! 1e04h15 #00h15	Vložte přestávku. Toto hlášení se zobrazí po nepřerušované době řízení v délce 04:15 hodin.	Potvrďte hlášení. Naplánujte si krátkou přestávku.
M01 Přestávka! 1e04h30 #00h15	Byla překročena doba řízení. Toto hlášení se zobrazí po nepřerušované době řízení v délce 04:30 hodin.	Potvrďte hlášení. Udělejte si krátkou přestávku.
M01 doba řízení 24h 03h15	Je nebo bude brzy dosaženo konce denní (24h), týdenní (I) nebo dvoutýdenní (II) doby řízení. Dobu předběžného varování lze nakonfigurovat.	Potvrďte hlášení. Ukončete svou dobu řízení a udělejte si přestávku (odpočinek) podle specifikací.
M01 přestávka za →H01h45	Je nebo bude brzy dosaženo času dalšího denního nebo týdenního odpočinku. Dobu předběžného varování lze nakonfigurovat.	Potvrďte hlášení. Naplánujte si včas další přestávku.

Hlášení	Význam	Opatření
4x1 pracovní doba 24h 09h30	Je nebo bude brzy dosaženo konce denní (24h) nebo týdenní (1) pracovní doby. Dobu předběžného varování lze nakonfigurovat.	Potvrďte hlášení. Ukončete svou dobu řízení a udělejte si přestávku (odpočinek) podle specifikací.
4x1 pracovní doba * 04h15	Je nebo bude brzy dosaženo konce možné nepřerušené pracovní doby. Dobu předběžného varování lze nakonfigurovat.	Potvrďte hlášení. Naplánujte si včas další přestávku.

8

### DŮLEŽITÉ

DTCO 4.0 registruje, ukládá a vypočítává doby řízení na základě pravidel stanovených předpisy. Včas varuje řidiče před překročením jeho doby řízení.

Tyto kumulované doby řízení však nepředstavují právní výklad nepřerušované doby řízení.

### ► Zobrazení počítadla VDO Counter (volitelně)

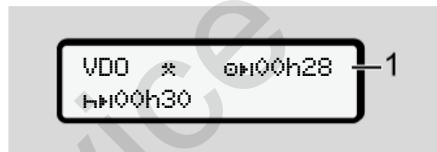

Obr. 120: VDO Counter – zobrazení

Po potvrzení druhé výstrahy pro dobu řízení zobrazí VDO Counter informaci, že vaše doba řízení (1) skončila (netýká se Out of scope).

Okamžitě si naplánujte dobu odpočinku.

### ■ Přehled možných upozornění

Hlášení	Význam	Opatření
⚠ Provedte zadání	Pokud při procesu manuálního zadávání neprovedete žádné zadání, zobrazí se tato výzva.	Tlačítko <b>OK</b> stiskněte a pokračujte v zadávání.
⚠ Tisk není možný	Tisk momentálně není možný: <ul style="list-style-type: none"> <li>• protože u variant ADR je vypnuté zapalování,</li> <li>• protože je teplota tepelné tiskové hlavy příliš vysoká,</li> <li>• rozhraní tiskárny je obsazeno jinou aktivní operací, například probíhajícím tiskem,</li> <li>• nebo napájecí napětí je příliš vysoké, nebo naopak příliš nízké.</li> </ul>	Jakmile příčinu odstraníte, můžete si tisk vyžádat.
	Zobrazení není momentálně možné, protože u variant ADR je vypnuté zapalování.	Zapněte zapalování a ještě jednou vyvolejte požadované zobrazení.
⚠ Tisk odložen	Probíhající tisk se přeruší nebo se opozdí, protože je teplota tepelné tiskové hlavy příliš vysoká.	Počkejte, dokud se nezchladí. Jakmile bude dosaženo přípustného stavu, tisk bude automaticky pokračovat.
⚠ Došel papír	Tiskárna nemá papír nebo zásuvka tiskárny není správně nasazená. Tiskový požadavek se odmítne, resp. probíhající tisk se přeruší.	Vložte novou roli papíru. Nasaďte správně zásuvku tiskárny. Přerušený tisk se musí spustit znovu přes funkci menu.

Hlášení	Význam	Opatření
4E Vysunutí není možné	<p>Vyžádání karty tachografu bude odmítnuto:</p> <ul style="list-style-type: none"> <li>• protože jsou možná právě načítány nebo přenášeny údaje,</li> <li>• je opět požadována správně načtená jízdní karta v rámci registrovaného minutového rastru,</li> <li>• probíhá změna dne podle času UTC,</li> <li>• vozidlo jede,</li> <li>• nebo u variant ADR je vypnuté zapalování.</li> </ul>	<p>Vyčkejte, dokud DTCO 4.0 funkci neuvolní, nebo odstraňte příčinu: Zastavte vozidlo, nebo zapněte zapalování. Poté znovu vyžádejte kartu tachografu.</p>
4E?1 Záznam nekonzistentní	V časové posloupnosti denních dat zaznamenaných na kartu řidiče se vyskytla nekonzistence.	Toto hlášení může být zobrazeno tak dlouho, dokud nebudou chybné záznamy přepsány novými daty. Pokud se toto hlášení zobrazuje permanentně, nechejte kartu tachografu zkontrolovat.
4E1 Vysunout kartu	Při zápisu dat na kartu řidiče se vyskytla chyba.	Během vysouvání karty se opakuje pokus komunikovat s kartou. Pokud i tento pokus selže, spustí se automaticky výtisk aktivit naposled uložených pro tuto kartu.

8

Hlášení	Význam	Opatření
4E1 Chybná karta	Při zpracování vložené karty tachografu se vyskytla chyba. Karta tachografu nebyla přijata a byla znovu vysunuta.	Očistěte kontakty karty tachografu a vložte ji ještě jednou. Pokud se toto hlášení zobrazí znovu, zkontrolujte, zda se jiná karta tachografu správně načte.
4E1 Špatná karta	Vložená karta není kartou tachografu. Karta tachografu nebude akceptována a bude znovu vysunuta.	Vložte platnou kartu tachografu.
4A1 Porucha přístroje	Porucha mechaniky karet, například není uzavřen zámek karty.	Vyjměte kartu tachografu a vložte ji ještě jednou.
4A Porucha přístroje	Porucha na výstupu impulzů.	Zkontrolujte spojovací vedení nebo funkčnost připojené řídicí jednotky.
4A Porucha přístroje	Na tachografu DTCO 4.0 se vyskytla závažná porucha nebo se vyskytla závažná časová chyba. Například nereálný čas UTC. Karta tachografu nebyla přijata a byla znovu vysunuta.	Postarejte se o to, aby byl tachograf co nejrychleji zkontrolován autorizovaným odborným servisem. Dodržujte uvedené upozornění při chybné funkci tachografu. → <i>Události, poruchy</i> [ 98]
EE1 Očistěte prosím kartu	DTCO 4.0 zjistil problémy čtení nebo zápisu na kartu tachografu.	Očistěte kartu tachografu a šachty pro kartu. → <i>Čištění</i> [ 136]

## ► Informativní upozornění

Hlášení	Význam	Opatření
■ žádná data!	Nelze vyvolat funkci nabídky: <ul style="list-style-type: none"> <li>• V šachtě pro kartu není vložena karta řidiče.</li> <li>• V šachtě pro kartu není vložena karta majitele/kontrolní karta.</li> </ul>	Tato upozornění automaticky po 3 sekundách zmizí. Není zapotřebí žádných opatření.
Tisk spuštěn...	Zpětné hlášení vybrané funkce.	
Zadání uloženo	Potvrzení, že tachograf DTCO 4.0 zadání uložil.	
Zobrazení není možné!	Dokud probíhá tisk, není možné zobrazovat data.	
Vyčkejte prosím!	Karta tachografu nebyla ještě zcela načtena. Není možné vyvolávat funkce nabídky.	Tato upozornění automaticky po 3 sekundách zmizí. Není zapotřebí žádných opatření.
■AS Kalibrace za 18 dní	Je naplánována další periodická kontrola, na příklad za 18 dnů. Nemohou být zohledněny potřebné dodatečné kontroly na základě technických změn. Autorizovaný servis může naprogramovat, od kterého dne se má toto upozornění zobrazovat. → Povinná kontrola [ 136]	
■1 Neplatné za 15 dní	Aktivovaná karta tachografu bude například za 15 dnů neplatná. Autorizovaný servis může naprogramovat, od kterého dne se má toto upozornění zobrazovat.	

8

<b>Hlášení</b>	<b>Význam</b>	<b>Opatření</b>
1 Stažení dat za 7 dnů	Další stažení dat z karty řidiče musí být provedeno například za 7 dnů (standardní nastavení). Autorizovaný servis může naprogramovat, od kterého dne se má toto upozornění zobrazovat.	



## **Tisk**

**Pokyny k tisku**

**Spustit tisk**

**Přerušit tisk**

**Výměna papíru do tiskárny**

**Odstranění vzpříčeného papíru**

**Uchovávání výtisků**

**Výtisky (příklady)**

**Vysvětlivky k výtiskům**

**Datový záznam v případě událostí nebo poruch**

## Tisk

### ■ Pokyny k tisku

#### DŮLEŽITÉ

Na začátku každého výtisku se nachází prázdné místo cca 5 cm.

#### DŮLEŽITÉ

Na přání může být výtisk opatřen firemním logem.

### ■ Spustit tisk

#### DŮLEŽITÉ

Předpoklady k tisku:

- Vozidlo stojí.
- U varianty ADR tachografu DTCO 4.0: Zapalování je zapnuté.
- Role papíru je vložena.
- Zásuvka tiskárny je zavřená.



Řidič 1  
24h den-tisk

Obr. 121: Příklad tisku - denní hodnota

1. Vyberte pomocí tlačítek **▲** / **▼** a tlačítkem **OK** požadovanou položku nabídky **Výtisk řidiče 1 > denní hodnota:**  
→ *Navigace ve funkcích nabídky [ 84]*
2. Zvolte a potvrďte požadovaný den a typ výtisku (UTC nebo místní čas).

3. Výtisk začne cca za 3 sekundy. Počkejte, dokud nebude tisk dokončen.
4. Oddělte výtisk na trhací hraně.



Obr. 122: Oddělení výtisku

#### DŮLEŽITÉ

Dejte pozor na to, aby byly při odtrhávání výtisku zavřené šachty na karty, aby se neznečistily částečkami papíru nebo aby se nepoškodil podavač karet.

## ■ Přerušení tisku

- Stiskněte tlačítko **OK** znovu, chcete-li výtisk předčasně přerušit. Zobrazí se následující dotaz:

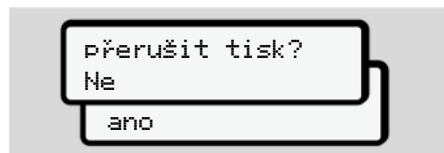

Obr. 123: Přerušení tisku

Požadovanou funkci vyberte pomocí tlačítek **▲** / **▼** a potvrďte tlačítkem **OK**.

## ■ Výměna papíru do tiskárny

### ▶ Konec papíru

- Bližící se konec papíru je oznamován barevným označením na zadní straně výtisku.
- Na konci papíru se zobrazí následující hlášení:

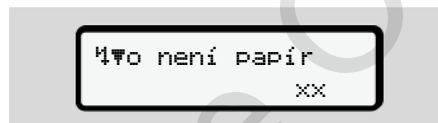

Obr. 124: Upozornění – došel papír

- Dojde-li papír během tisku: Po vložení nové role papíru se musí tisk spustit znovu přes funkci nabídky.

## ▶ Výměna role papíru

### DŮLEŽITÉ

Používejte výhradně originální papír do tiskárny VDO, na kterém je následující označení:

- Typ tachografu (DTCO 4.0) s kontrolní značkou **84**
- Homologační znak **174** nebo **189**.



Obr. 125: Stiskněte tlačítko pro otevření

1. Stiskněte odblokovací plošku na krytce tiskárny. Zásuvka tiskárny se otevře.

## ⚠ OPATRNĚ

### Nebezpečí popálení

Tisková hlava může být horká.

- Po vyjmutí zásuvky tiskárny nesahejte dovnitř.

## DŮLEŽITÉ

### Poškození předměty

Aby se zabránilo poškození tiskárny:

- Nestrkejte dovnitř do přihrádky tiskárny žádné předměty.

- Uchopte zásuvku tiskárny na obou stranách a vytáhněte ji z tiskárny.

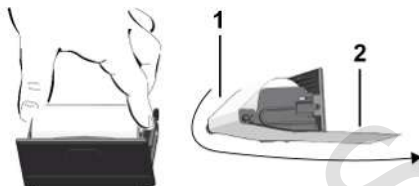

Obr. 126: Vložení role papíru

- Vložte novou roli papíru do zásuvky tiskárny koncem nahoru.

- Zaveďte papír s šedým potiskem k vedení přes vodící váleček (1).

## DŮLEŽITÉ

Dejte pozor na to, aby se role papíru nevzpříčila v zásuvce tiskárny a začátek papíru (2) nevyčníval pod okrajem zásuvky (trhací hranou).

- Zasuňte zásuvku tiskárny do přihrádky tiskárny až zaskočí.

Tiskárna je připravená k provozu.

## ■ Odstranění vzpříčeného papíru

Při vzpříčení papíru:

- Otevřete zásuvku tiskárny.
- Oddělte zmuchlaný papír od role papíru a odstraňte ze zásuvky tiskárny možné zbytky papíru.
- Vložte zpět roli papíru a zasuňte zásuvku tiskárny do přihrádky tiskárny až zaskočí.  
➔ *Výměna papíru do tiskárny* [▶ 115].

## ■ Uchovávání výtisků

Zajistěte, aby výtisky nebyly poškozeny (staly se nečitelnými) světlem nebo slunečním zářením, ani vlhkostí nebo teplem.

Výtisky musí držitel vozidla/majitel uchovávat po dobu minimálně jednoho roku.

## ■ Výtisky (příklady)

### ► Denní sestava karty řidiče

1	GEN1
1	GEN2 ▼ 26.11.2020 14:55 (UTC)
2	24h
3	□ Schmitt Peter ID /12345678901234 5 6 17.12.2023 - GEN 2
3a	○ Rosenz Winfried IDK /45678901234567 8 04.01.2023 - GEN 2
4	A ABC12345678901234 D /VS VM 612
5	B Continental Automotive GmbH 1381.12345678901 GEN 2
6	T NFZ-Profi Service & Ve trieb TID /87654321087654 3 2 T 02.04.2019
7	□ ID /12345678901234 5 6 □ 11.11.2019 11:11
8	25.11.2020 310
8a	? 00:00 06h00 □ 06:00 00h17
8b	A D /VS VM 612 95 872 km

8c	* 06:17 00h45 * 07:02 00h39 00 ○ 07:41 01h19 00 95 958 km; 86 km
8e	? 09:00 00h24
8a	2
8b	A S /LCR 243 205 002 km
8c	□ 09:24 02h30 00 * 11:54 00h39
8a	? 12:33 00h10
8c	1
8d	○ 12:43 02h27 h 15:10 01h12 ○ 16:22 00h16 □ 16:38 00h42 +12:25 +13:42
8e	○ 17:20 00h52 * 18:12 00h24 h 18:36 00h02 96 177 km; 305 km
8a	? 18:38 05h22
11	2
11a	○ 06:00 D lon 008° 26.1 lat 48° 03.9 06:01 95 872 km 12:43 D lon 008° 26.1 lat 48° 03.9 12:43 96 177 km 09:01 09:00 lon 008° 26.5 lat 48° 04.1 09:01

↓

<b>11d</b>	<pre> !&gt;18:38 CH   205 408 km   0 04h54 317 km   * 02h27 03h29   H 01h14 ? 11h56   00 04h28   !&gt;   * 0 10.11.2020 12:45     00h04   A D /VS VM 612   </pre>
<b>12</b>	
<b>12c</b>	<pre> !&gt; 0 05.08.2020 09:23 !34 ( 0) 00h01 A D /VS VM 612   </pre>
<b>13</b>	<pre> A D /VS VM 612 !&gt;A &gt;&gt; 5 15.11.2020 16:42   ( 2) 00h12   0 0 98765432109876 5 4   0 0 12345678901234 5 6   </pre>
<b>13c</b>	<pre> &gt;&gt; 4 15.10.2020 11:10   ( 95) 00h30   0 0 45678901234567 7 8   0 0 12345678901234 5 6   * 0 10.11.2020 12:45     00h04   0 0 45678901234567 7 8   </pre>
<b>22</b>	<pre> 0 Friedrichshafen 0 Schmitt Peter 0 Rosenz Winfried   </pre>

### Zvláštnost při výtisku denní sestavy karty řidiče

<b>8f</b>	<pre> 0 0 12345678901234 5 6 0 11.11.2020 11:11   25.11.2020 310   ? !00 ?   ? 00:00 06h00   0 06:00 00h17   1   </pre>
<b>8g</b>	<pre> A D /VS VM 612   95 872 km   * 06:17 00h45   * 07:02 00h39 00   0 07:41   km# km   0 06:00 D   0 00h00 95 872 km   km   </pre>
<b>8h</b>	<pre> 0 0 0 25.11.2020 310   OUT   1   A D /VS VM 612   95 872 km   H 00:00 07h02   * 07:02 00h39   </pre>

### ► Události/poruchy karty řidiče

<b>1</b>	<pre> -----GEN1-----   </pre>
<b>1</b>	<pre> -----GEN2-----   11.11.2020 11:11 (UTC)   !&gt; 80 km/h   0 Schmitt   Peter   0 12345678901234 5 6   17.12.2023 - GEN 2   0   0 Rosenz   Winfried   0 45678901234567 7 8   04.01.2023 - GEN 2   A   A ABC12345678901234   D /VS VM 612   !&gt; 04.04.2020 02:14     06h03   A S /LCR 243   !&gt; 04.11.2020 18:12     00h01   A D /VS VM 612   !&gt; 10.02.2020 08:12     00h05   A D /S VD 432   !&gt; 12.12.2019 10:15     00h10   A D /VS VM 612   !&gt; 10.05.2020 08:45     00h01   A D /VS VM 612   </pre>
<b>2</b>	
<b>3</b>	
<b>3a</b>	
<b>4</b>	
<b>12a</b>	
<b>12c</b>	

↓

12c	05.08.2020 09:23 122 00h01 A D /VS VM 612
12b	17.04.2020 16:04 111 01h02 A D /VS VM 612
12c	10.11.2020 12:45 00h04 A D /VS VM 612
12c	11.02.2020 18:02 00h03 A D /VS VM 612
22	20.12.2019 01:54 00h04 A D /S VD 432
	Ujm Schmitt Peter Rosenz Winfried

► Denní sestava vozidla

1	27.11.2020 16:55 (UTC)
2	24h▼
3	Schmitt Peter
4	12345678901234 5 6 17.12.2023 - GEN 2
5	ABC12345678901234 D /VS VM 612
6	Continental Automotive GmbH 4.0.12345678901 GEN 2
7	NFZ-Profi Service & Ve rtrieb 87654321087654 3 2 02.04.2023
9	12345678901234 5 6 11.11.2019 11:11 ▼
10	25.11.2020 95 872 - 96 284 km -1
10a	95 872 km 00:00 06h17 95 872 km 0 km
10b	Rosenz Winfried
10c	DK /45678901234567 7 8 04.01.2021 A+S /LCR 243 24.11.2020 18:54
10d	95 872 km M

10e	* 06:17 00h45 * 07:02 00h39 00 0 07:41 01h19 00
10g	95 958 km# 86 km
10a	95 958 km * 09:00 00h05 95 958 km# 0 km
10b	Mustermann Heinz-Dieter
10c	F /12345678901234 5 6 16.06.2020 - GEN 2 A+D /M MS 680 24.11.2018 18:5
10d	95 958 km * 09:05 00h25 0 09:30 02h55 0 12:25 01h18 A+12:25 +A13:42 0 13:43 00h03 * 13:46 00h02 00 0 13:48 00h45 00 * 14:33 00h35 00 h 15:08 01h02 00
10f	96 206 km# 248 km
10e	96 206 km h 16:10 00h20 96 206 km# 0 km
10g	Anton Max A /56789567895678 9 5 25.10.2020

	<pre> A+D /VS VM 612 25.11.2020 16:30   96 206 km   16:30 00h56   * 17:26 01h11     96 274 km 68 km -----   96 274 km   * 18:37 00h23   19:00 00h21   h 19:21 04h39     96 284 km 10 km -----   95 872 km   h 00:00 07h02   h 00:00 07h02 </pre>
10a	
10h	
10a	
11	
11b	
11c	
11e	<pre> -----Σ----- 1e ---   00h21 10 km   * 00h28 00h00   h 11h16 2e ---   * 00h00 12h16   h 07h02 -----   0 Rosenz   Winfried   eDK /45678901234567 7 8   h 09:00 D     95 958 km   0b 09:00   lon 008°26.5   lat 48°04.1   09:01   0 01h19 86 km   * 01h24 00h00   h 00h00   ee 01h58 </pre>

13	
13c	<pre> !eA 1 25.11.2020 19:01 ( 1) 00:20 ----- &gt;&gt; 5 15.11.2020 16:42 ( 2) 00h12 eD /98765432109876 5 4 eF /12345678901234 5 6 -----   * 0 10.11.2020 12:45     00h04 eDK /45678901234567 7 8 ----- !R+ + 17.11.2020 14:34 + 17.11.2019 15:29 -----   0 <i>Lindor</i>   .....   0 <i>Schmitt Peter</i>   ..... + + </pre>
22	
23	

### Zvláštnost při výtisku denní sestavy vozidla

10i	<pre> -----1----- OUT -----   0 Rosenz   Winfried   eDK /45678901234567 7 8   04.01.2021   ??S /LCR 243 </pre>
-----	--

### ► Události/poruchy vozidla

1	
2	
3	
4	
13a	
13c	<pre> ▼ 24.10.2020 16:07 (UTC) ----- !xA   0 Schmitt   Peter   eD /12345678901234 5 6   eF /12345678901234 5 6   17.12.2023 - GEN 2 -----   A ABC12345678901234   D /VS VM 612 ----- !A   0 10.08.2020 08:12   ( 0) 00h01   eD /12345678901234 5 6   eF /12345678901234 5 6 -----   0 10.08.2020 08:20   ( 0) 00h03   eD /12345678901234 5 6   eF /12345678901234 5 6 ----- !e 1 15.10.2020 07:02 ( 1) 00h54 ----- !e 2 15.10.2020 07:02 ( 1) 00h54 ----- !e 3 15.03.2020 07:56 ( 1) 00h01 eF /12345678901234 5 6 eB /22335578901234 1 2 ----- &gt;&gt; 4 15.10.2020 11:10 ( 95) 00h30 eDK /45678901234567 7 8 eF /12345678901234 5 6 </pre>



↓

ID 0 17.04.2020 16:04  
 !17 ( ) 01h02  
 eDK /45678901234567 7 8  
 eF /12345678901234 5 6  
 TUK /54321987654321 9 8

---

ID 0 05.08.2020 09:23  
 !22 ( ) 00h01  
 eDK /45678901234567 7 8

---

x 0 10.08.2020 07:00  
 dD /12341234123412 3 4

---

xT 0 05.05.2019 07:15  
 00h14  
 dD /12345678901234 5 6  
 eF /12345678901234 5 6

---

xT 6 05.05.2019 07:15  
 00h14  
 dD /12345678901234 5 6  
 eF /12345678901234 5 6

---

xV 0 12.09.2020 21:00  
 00h01

---

xAll 0 02.06.2020 21:00  
 00h30  
 dD /12341234123412 3 4

---

d\* *Linda*  
 d *Schmitt Peter*  
 e .....

13b

13c

23

► Překročení rychlosti

1 ▼ 24.10.2020 14:50 (UTC)  
 2 >>▼ 90 km/h  
 3 e Mustermann  
 Heinz-Dieter  
 eF /12345678901234 5 6  
 16.06.2023 - GEN2

---

4 A ABC12345678901234  
 D /VS VM 612  
 >>>

---

19 >>13.03.2020 14:15  
 >>>17.04.2020 17:44 ( 7 )  
 >>>T

---

21 >>>24.05.2019 14:02 00h06  
 98 km/h 92 km/h ( 1 )  
 21c e Förster  
 Thomas  
 eD /98765432109876 5 4  
 >>>(365)  
 21a >>>15.10.2020 11:10 00h30  
 98 km/h 95 km/h ( 95 )  
 e Rosenz  
 Winfried  
 eDK /45678901234567 7 8

---

21b eDK /12345678901234 5 6  
 >>>(10)  
 21c >>>16.05.2020 17:10 00h15  
 94 km/h 92 km/h ( 12 )  
 e Mustermann  
 Heinz-Dieter  
 eF /12345678901234 5 6

---

23 d\* .....  
 d .....  
 e *Mustermann Heinz* .....

► Technické údaje

1 ▼ 25.10.2020 14:50 (UTC)  
 2 Te▼  
 3 d Spedition Mustermüller  
 dD /12341234123412 3 4  
 e Mustermann  
 Heinz-Dieter  
 eF /12345678901234 5 6  
 16.06.2023 - GEN2

---

3a A ABC12345678901234  
 D /VS VM 612  
 >>>

---

4 B Continental Automotive  
 GmbH  
 H.-Hertz-Str.45 78052  
 VS-Villinsen  
 4.0.12345678901234567  
 GEN 2  
 e1-84  
 12345678  
 2018  
 V 4xxx 17.04.2020

---

15 ll 87654321  
 e1-175  
 02.02.2020 09:15  
 >>>T

---

16 T Fa. Mustermann & NFZ-  
 Hersteller  
 Schillerstr. 10 Muster  
 kirchen  
 17a TDK /45678901234567 8 9  
 21.01.2020

---

17b T 08.03.2018 (1)  
 A ABC12345678901234  
 ↓

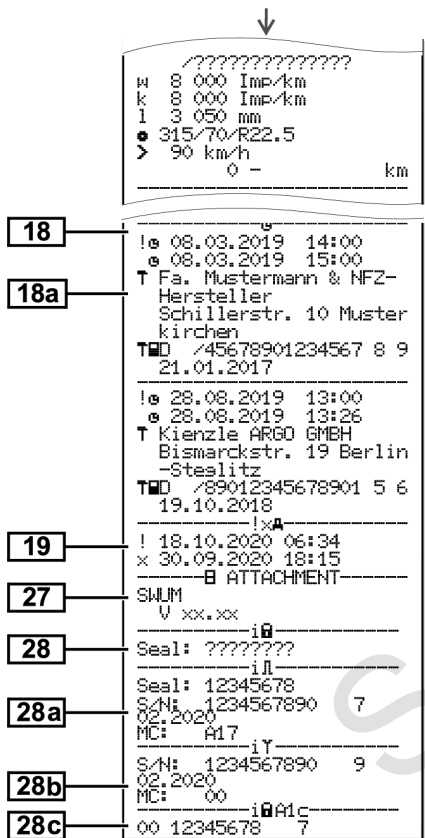

## ► Aktivita řidiče

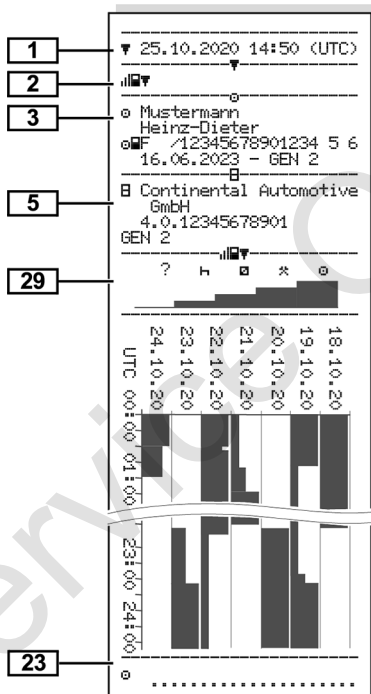

## ► v-diagram

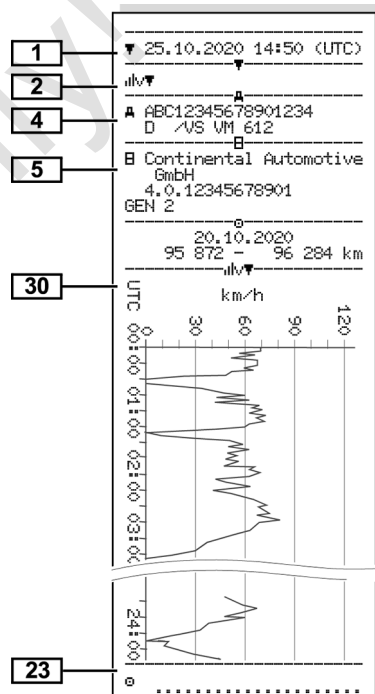

► Stav D1/D2 diagram (volitelně)

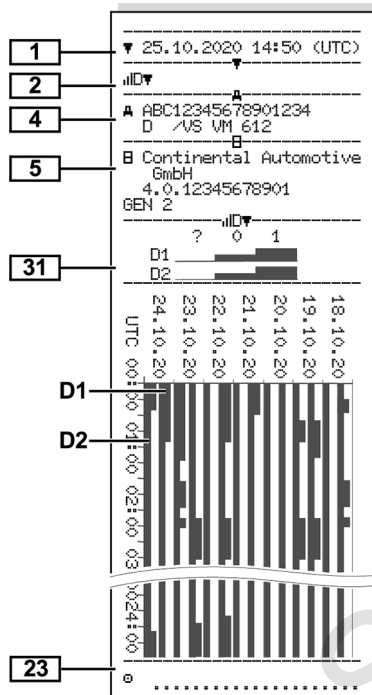

► Profily rychlosti (volitelně)

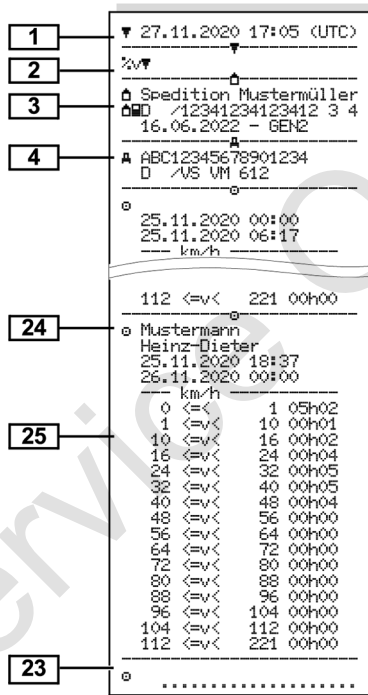

► Profily frekvence otáček (volitelně)

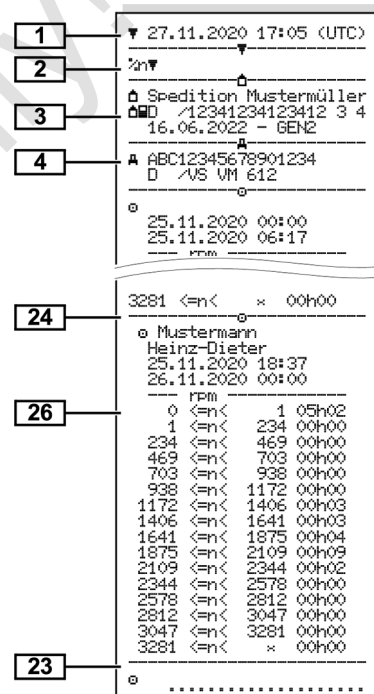

9

## ► Vložené karty tachografu

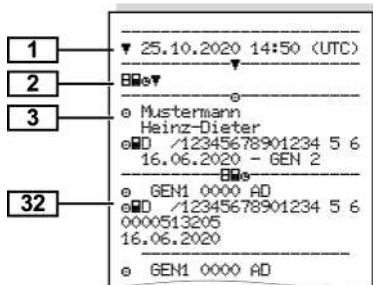

## ► Výtisk v místním čase

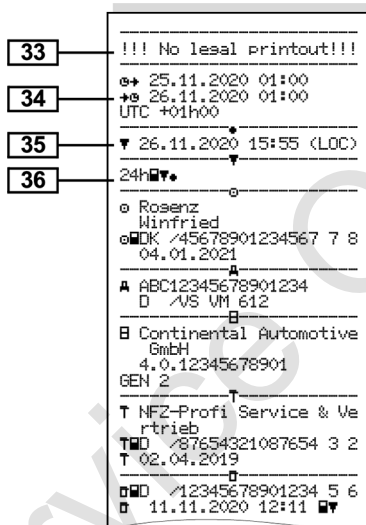

## ■ Vysvětlivky k výtiskům

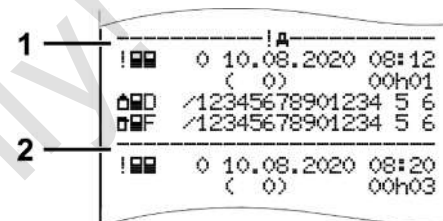

Obr. 127: Vysvětlivky k výtisku

Každý výtisk se skládá z datových bloků vymezených označovačem bloků (1).

Datový blok obsahuje jeden nebo více datových záznamů vymezených označovačem datových záznamů (2).

## ► Legenda k datovým blokům

- [1] Generace karty tachografu podle přílohy IB (GEN1) a přílohy IC (GEN2).  
 Datum a čas výtisku v čase UTC.

**DŮLEŽITÉ**

Na výtiscích karet řidiče je znázorněn příklad, kdy jsou v tachografu DTCO 4.0 vloženy karty první a druhé generace.

Zvláštní případy:

- Je-li pro výtisk vložena pouze jedna karta řidiče první generace, provádí se výtisk denní sestavy stejně jako u předchozích verzí tachografu DTCO bez označení GEN1 a GEN2.
- Při výtisku karty řidiče druhé generace v zařízení DTCO 4.0 z jednoho dne, kdy byly karty vloženy v tachografu DTCO 3.0 nebo ve starší verzi, se vytisknou všechny bloky, jsou však prázdné. Pro aktivity budou vykázány časové údaje s hodnotou 00:00.

<b>[2]</b>	<p>Druh výtisku:</p> <ul style="list-style-type: none"> <li>• 24h = Denní sestava karty řidiče</li> <li>• !x = Události/poruchy karty řidiče</li> </ul>
------------	---

- 24h = Denní sestava tachografu DTCO 4.0
- !x = Události a poruchy z tachografu DTCO 4.0
- >> = Překročení rychlosti

Navíc se vytiskne nastavená hodnota nejvyšší, zákonem povolené rychlosti.

- T = Technické údaje
- a = Aktivity řidiče
- v = v-diagram

Volitelné výtisky:

- D = Stav D1/D2 Diagram\*
- Z = Rychlostní profily\*
- n = Profily frekvence otáček\*

\* = volitelná položka

<b>[3]</b>	<p>Údaje o držiteli vložené karty tachografu:</p> <p>☐ = Kontrolor</p> <p>☉ = Řidič</p> <p>☑ = Majitel</p>
------------	--

T = Servis/kontrolní úřad



- Příjmení
- Jméno
- Identifikace karty
- Karta platí do...
- Generace karty tachografu (GEN1 nebo GEN2)

U karet tachografu nevázaných na určitou osobu se namísto jména tiskne název kontrolního úřadu, majitele nebo servisu.

<b>[3a]</b>	Údaje o držiteli další karty tachografu
<b>[4]</b>	<p>Identifikace vozidla:</p> <ul style="list-style-type: none"> <li>• Identifikační číslo vozidla</li> <li>• Schvalující členský stát a značka vozidla</li> </ul>
<b>[5]</b>	<p>Identifikace tachografu:</p> <ul style="list-style-type: none"> <li>• Výrobce tachografu</li> <li>• Číslo tachografu DTCO 4.0</li> <li>• Generace jednotky ve vozidle (GEN1 nebo GEN2)</li> </ul>

<b>[6]</b>	Poslední kalibrace tachografu: <ul style="list-style-type: none"> <li>• Název servisu</li> <li>• Identifikace dílenské karty</li> <li>• Datum kalibrace</li> </ul>	<b>[8b]</b>	Vložení karty řidiče do zásuvky (šachta pro kartu 1 nebo šachta pro kartu 2): <ul style="list-style-type: none"> <li>• Schvalující členský stát a značka vozidla</li> <li>• Stav kilometrů při vložení karty</li> </ul>		<ul style="list-style-type: none"> <li>• Při tisku se zasunutou kartou řidiče může být doba trvání aktivity a denní shrnutí neúplné</li> </ul>
<b>[7]</b>	Poslední kontrola: <ul style="list-style-type: none"> <li>• Identifikace kontrolní karty</li> <li>• Datum, čas a druh kontroly <ul style="list-style-type: none"> <li>☐= Stažení z karty řidiče</li> <li>☒= Stažení z jednotky DTCO 4.0</li> <li>☑= Tisk</li> <li>☐= Zobrazení</li> </ul> </li> </ul>	<b>[8c]</b>	Aktivity karty řidiče: <ul style="list-style-type: none"> <li>• Začátek a doba trvání, stav řízení vozidla</li> <li>☐☑= Provoz v týmu</li> </ul>	<b>[8h]</b>	Specifická podmínka <b>OUT of scope</b> byla na začátku dne zapnuta
<b>[8]</b>	Seznam všech aktivit řidiče v pořadí podle výskytu: <ul style="list-style-type: none"> <li>• Kalendářní den výtisku a počítadlo přítomnosti (počet dní, ve kterých byla karta použita)</li> </ul>	<b>[8d]</b>	Specifické podmínky: <ul style="list-style-type: none"> <li>• Čas zadání a piktogram na příkladu: Trajekt nebo vlak</li> </ul>	<b>[9]</b>	Začátek výpisu všech aktivit řidiče z tachografu DTCO 4.0: <ul style="list-style-type: none"> <li>• Kalendářní den výtisku</li> <li>• Stav kilometrů v 00:00 hodin a 23:59 hodin</li> </ul>
<b>[8a]</b>	☒= Období, nevložená karta: <ul style="list-style-type: none"> <li>• Manuálně zadané činnosti po vložení karty řidiče s piktogramem, začátkem a dobou trvání</li> </ul>	<b>[8e]</b>	Vyjmutí karty řidiče: <ul style="list-style-type: none"> <li>• Stav kilometrů a trasa ujetá od posledního vložení</li> </ul>	<b>[10]</b>	Chronologie všech aktivit ze šachty pro kartu 1
		<b>[8f]</b>	<b>Pozor:</b> Je možná nekonzistence v záznamu údajů, protože tento den byl na kartě tachografu uložen dvojmo	<b>[10a]</b>	Doba, během které nebyla v šachtě pro kartu 1 vložena žádná karta řidiče: <ul style="list-style-type: none"> <li>• Stav kilometrů na začátku doby</li> <li>• Aktivita(-y) nastavená(-é) během této doby</li> <li>• Stav kilometrů na konci doby a ujetá trasa</li> </ul>
		<b>[8g]</b>	Aktivita neukončena:	<b>[10b]</b>	Vložení karty řidiče:

	<ul style="list-style-type: none"> <li>• Jméno řidiče</li> <li>• Křest. jméno řidiče</li> <li>• Identifikace karty</li> <li>• Karta platí do...</li> </ul>		<ul style="list-style-type: none"> <li>• <b>OUT</b> = Začátek (kontrolní zařízení není zapotřebí)</li> <li>• <b>OUT</b> = Konec</li> </ul>		<ul style="list-style-type: none"> <li>• Chronologický výpis pozičních dat na začátku a na konci pracovní doby, jakož i každé tři hodiny kumulované doby řízení</li> </ul>
<b>[10c]</b>	<ul style="list-style-type: none"> <li>• Schvalující členský stát a poznávací značka předchozího vozidla</li> <li>• Datum a čas vyjmutí karty z předchozího vozidla</li> </ul>	<b>[10g]</b>	Vyjmutí karty řidiče: <ul style="list-style-type: none"> <li>• Stav kilometrů a ujetá trasa</li> </ul>	<b>[11b]</b>	Souhrn časových úseků, kdy nebyla v šachtě pro kartu 1 vložena žádná karta řidiče: <ul style="list-style-type: none"> <li>• zadaná místa v chronologickém pořadí (na příkladu není žádný záznam)</li> <li>• Všechny aktivity ze šachty pro kartu 1</li> </ul>
<b>[10d]</b>	<ul style="list-style-type: none"> <li>• Stav kilometrů při vložení karty řidiče</li> <li>• <b>M</b> = bylo provedeno manuální zadání</li> </ul>	<b>[10i]</b>	Specifická podmínka <b>OUT of scope</b> byla na začátku dne zapnuta.	<b>[11c]</b>	Souhrn časových úseků, kdy nebyla vložena žádná karta v šachtě pro kartu 2: <ul style="list-style-type: none"> <li>• zadaná místa v chronologickém pořadí (na příkladu není žádný záznam)</li> <li>• Všechny aktivity ze šachty pro kartu 2</li> </ul>
<b>[10e]</b>	Seznam aktivit: <ul style="list-style-type: none"> <li>• Piktogram aktivity, začátek a doba trvání, stav řízení vozidla</li> <li>• <b>☐</b> = Provoz v týmu</li> </ul>	<b>[11]</b>	Denní souhrn	<b>[11d]</b>	Denní souhrn celkových hodnot aktivit z karty řidiče:
<b>[10f]</b>	Čas zadání a piktogram specifické podmínky: <ul style="list-style-type: none"> <li>• <b>⚡</b> = Začátek stavu trajekt/vlak</li> <li>• <b>⚡</b> = Konec stavu trajekt/vlak</li> </ul>	<b>[11a]</b>	Zadaná místa: <ul style="list-style-type: none"> <li>• <b>⚡</b> = Čas začátku se zemí a případně regionem (Španělsko)</li> <li>• <b>⚡</b> = Čas konce se zemí a případně regionem (Španělsko)</li> <li>• Stav kilometrů vozidla</li> </ul> Poziční data (pouze u karet řidiče druhé generace)		

	<ul style="list-style-type: none"> <li>• Celková doba řízení a ujetá trasa</li> <li>• Celková pracovní doba a doba pohotovosti</li> <li>• Celková doba odpočinku a neznámá doba</li> <li>• Celková doba týmových činností</li> </ul>	<ul style="list-style-type: none"> <li>• Aktivity tohoto řidiče: Celková doba řízení a ujetá trasa, celková pracovní doba a doba pohotovosti, celková doba odpočinku, celková doba týmové činnosti.</li> </ul>	<ul style="list-style-type: none"> <li>• Události, které podléhají porušení bezpečnosti, jsou rozčleněny pomocí dodatečného kódování → <i>Datový záznam v případě události nebo poruch</i> [ 132]</li> <li>• Doba trvání události nebo poruchy</li> </ul>
<b>[11e]</b>	<p>Souhrn aktivit, řazený chronologicky podle řidiče (na řidiče, kumulativně pro obě šachty pro kartu):</p> <ul style="list-style-type: none"> <li>• Příjmení, jméno, identifikace karty řidiče</li> <li>•  = Čas začátku se zemí a případně regionem (Španělsko)</li> <li>•  = Čas konce se zemí a případně regionem (Španělsko)</li> <li>• Poziční data (chronologicky) vždy po třech hodinách kumulované doby řízení a na konci směny (zde pouze konec směny)</li> </ul>	<p><b>[12]</b> Seznam posledních pěti událostí nebo poruch uložených na kartě řidiče</p> <p><b>[12a]</b> Seznam všech událostí uložených na kartě řidiče, seřazených podle druhu chyby a data</p> <p><b>[12b]</b> Seznam všech poruch uložených na kartě řidiče, seřazených podle druhu chyby a data</p> <p><b>[12c]</b> Datový záznam události nebo poruchy <i>Řádek 1:</i></p> <ul style="list-style-type: none"> <li>• Piktogram události nebo poruchy</li> <li>• Datum a začátek</li> </ul> <p><i>Řádek 2:</i></p>	<p><i>Řádek 3:</i></p> <ul style="list-style-type: none"> <li>• Schvalující členský stát a poznávací značka vozidla, ve kterém se události nebo poruchy vyskytly</li> </ul> <p><b>[13]</b> Seznam posledních pěti uložených nebo ještě aktivních událostí/poruch tachografu DTCO 4.0</p> <p><b>[13a]</b> Seznam všech zaznamenaných nebo přetrvávajících událostí tachografu DTCO 4.0</p> <p><b>[13b]</b> Seznam všech zaznamenaných nebo přetrvávajících poruch tachografu DTCO 4.0</p> <p><b>[13c]</b> Datový záznam události nebo poruchy</p>



<p><b>Řádek 1:</b></p> <ul style="list-style-type: none"> <li>Piktogram události nebo poruchy</li> <li>Kódování účelu datového záznamu. → <i>Datový záznam v případě událostí nebo poruch</i> [▶ 132]</li> <li>Datum a začátek</li> <li><b>Řádek 2:</b></li> <li>Události, které podléhají porušení bezpečnosti, jsou rozčleněny pomocí dodatečného kódování → <i>Kódování pro bližší popis</i> [▶ 134]</li> <li>Počet podobných událostí v tomto dni → <i>Počet podobných událostí</i> [▶ 133]</li> <li>Doba trvání události nebo poruchy</li> <li><b>Řádek 3:</b></li> </ul>	<ul style="list-style-type: none"> <li>Identifikace karet řidiče vložených na začátku nebo na konci události nebo poruchy (maximálně čtyři záznamy)</li> <li> ---- zobrazí se, pokud není vložena žádná karta řidiče</li> </ul>	<ul style="list-style-type: none"> <li>Datum/čas posledního propojení s tachografem DTCO 4.0</li> </ul>
<p><b>[14]</b> Identifikace tachografu:</p> <ul style="list-style-type: none"> <li>Výrobce tachografu</li> <li>Adresa výrobce tachografu</li> <li>Číslo dílu</li> <li>Číslo konstrukčního schválení</li> <li>Sériové číslo</li> <li>Rok výroby</li> <li>Verze a datum instalace operačního softwaru</li> </ul>	<p><b>[16]</b> Identifikace modulu GNSS</p> <p><b>[17]</b> Data kalibrace</p> <p><b>[17a]</b> Seznam kalibračních dat (v datových záznamech):</p> <ul style="list-style-type: none"> <li>Název a adresa servisu</li> <li>Identifikace dílenské karty</li> <li>Dílenská karta platí do...</li> </ul>	<p><b>[17b]</b> Datum a účel kalibrace:</p> <p>1 = Aktivace; záznam známých kalibračních dat k okamžiku aktivace</p> <p>2 = První osazení, první kalibrační data po aktivaci tachografu DTCO 4.0</p> <p>3 = Osazení po opravě – přístroj na výměnu (první kalibrační data v současném vozidle)</p> <p>4 = Pravidelná dodatečná kontrola</p>
<p><b>[15]</b> Identifikace snímače:</p> <ul style="list-style-type: none"> <li>Sériové číslo</li> <li>Číslo konstrukčního schválení</li> </ul>		

	<p>☞= Zadání státní poznávací značky majitelem</p> <ul style="list-style-type: none"> <li>• Identifikační číslo vozidla</li> <li>• Schvalující členský stát a poznávací značka vozidla</li> <li>• ☞ = Jízdní otáčky vozidla</li> <li>• k = Konstanta nastavená v tachografu DTCO 4.0 pro vyrovnání rychlosti</li> <li>• l = Skutečný obvod pneumatiky</li> <li>• ☞ = Velikost pneumatik</li> <li>• ☞ = Zákonem povolená nejvyšší rychlost</li> <li>• Starý a nový stav kilometrů</li> </ul>	<ul style="list-style-type: none"> <li>• Identifikace dílenské karty</li> <li>• Dílenská karta platí do... Z 2. datového záznamu je patrné, že nastavený čas UTC byl korigován autorizovaným servisem</li> </ul>	<p><b>[21b]</b> Posledních deset zaznamenaných překročení rychlosti. Při tom se pro každý den ukládá nejzávažnější překročení rychlosti.</p>
[18]	Nastavení času	<p><b>[19]</b> Nejaktuálnější zaznamenaná událost a nejaktuálnější porucha: ! = nejnovější událost, datum a čas ☞ = nejnovější porucha, datum a čas</p>	<p><b>[21c]</b> Zadání u překročení rychlosti (chronologicky řazeno podle nejvyšší průměrné rychlosti):</p> <ul style="list-style-type: none"> <li>• Datum, čas a doba trvání překročení</li> <li>• Nejvyšší a průměrná rychlost překročení, počet podobných událostí v tomto dni</li> <li>• Jméno řidiče</li> <li>• Identifikace karty řidiče</li> </ul> <p>Pokud v bloku neexistuje žádný datový záznam překročení rychlosti, zobrazí se ☞☞----.</p>
[18a]	<p>Seznam všech dostupných dat o nastavení času:</p> <ul style="list-style-type: none"> <li>• Datum a čas, staré</li> <li>• Datum a čas, změněné</li> <li>• Název servisu, který čas nastavoval</li> <li>• Adresa servisu</li> </ul>	<p><b>[20]</b> Informace při kontrole Překročení rychlosti: Datum a čas poslední kontroly Datum a čas prvního překročení rychlosti od poslední kontroly, jakož i počet dalších překročení</p>	<p><b>[22]</b> Období s aktivovaným dálkovým ovládním:</p> <ul style="list-style-type: none"> <li>• ☞☞ = Počáteční doba</li> <li>• ☞☞ = Koncová doba</li> </ul>
		<p><b>[21]</b> První překročení rychlosti po poslední kalibraci</p>	
		<p><b>[21a]</b> Pět nejzávažnějších překročení rychlosti za posledních 365 dní</p>	

	Záznam se provádí pro řidiče 1 a řidiče 2 odděleně. Na výtisku budou vykázány časy obou řidičů, i když jsou stejné.				
<b>[23]</b>	<p>Ruční údaje:</p> <ul style="list-style-type: none"> <li>☐# = Místo kontroly</li> <li>☐ = Podpis kontrolora</li> <li>☐# = Počáteční doba</li> <li>#☐ = Koncová doba</li> <li>☐ = Podpis řidiče</li> </ul>		<p>Nové profily se vytvářejí:</p> <ul style="list-style-type: none"> <li>zasunutím/vyjmutím karty tachografu do a ze šachty pro kartu 1,</li> <li>změnou dne,</li> <li>opravou času UTC</li> <li>přerušením napětí.</li> </ul>		<p>vypnutý</p> <p>Oblast: <math>3281 \leq n &lt; x =</math> nekonečno</p> <p>Profil frekvence otáček se dělí do 16 zón. Jednotlivé oblasti mohou být při instalaci individuálně nastaveny.</p>
<b>[24]</b>	<p>Údaje o držiteli karty zaznamenaného profilu:</p> <ul style="list-style-type: none"> <li>Jméno řidiče</li> <li>Křest. jméno řidiče</li> <li>Identifikace karty</li> </ul> <p>Chybějící údaje o držiteli karty znamenají: Do šachty pro kartu 1 není vložena karta řidiče.</p> <ul style="list-style-type: none"> <li>Začátek záznamu profilu s datem a časem</li> <li>Konec záznamu profilu s datem a časem</li> </ul>	<b>[25]</b>	<p>Záznam rychlostních profilů:</p> <ul style="list-style-type: none"> <li>Seznam definovaných oblastí rychlostí a doba v této oblasti</li> <li>Oblast: <math>0 \leq v &lt; 1 =</math> stání vozidla</li> </ul> <p>Rychlostní profil se dělí do 16 zón. Jednotlivé oblasti mohou být při instalaci individuálně nastaveny.</p>	<b>[27]</b>	<p>Údaje výrobce:</p> <ul style="list-style-type: none"> <li>Číslo verze softwaru modulu - upgrade (SWUM)</li> </ul>
		<b>[26]</b>	<p>Záznam profilů frekvence otáček:</p> <p>Seznam definovaných oblastí otáček motoru a dob v této oblasti:</p> <p>Oblast: <math>0 \leq n &lt; 1 =</math> Motor</p>	<b>[28]</b>	<p>Číslo firemní pečeti na DTCO 4.0</p>
				<b>[28 a]</b>	<p>Snímač – specifické údaje:</p> <ul style="list-style-type: none"> <li>Sériové číslo snímače:</li> <li>Rozšířené sériové číslo a typ přístroje</li> <li>Měsíc a rok výroby</li> <li>Kód výrobce</li> </ul> <p><b>UPOZORNĚNÍ:</b> Sériové číslo a číslo konstrukčního schválení snímače se vytiskne až po aktivaci.</p>
				<b>[28 b]</b>	<p>Modul DSRC:</p>

	<ul style="list-style-type: none"> <li>• Sériové číslo modulu DSRC</li> <li>• Typ přístroje</li> <li>• Měsíc a rok výroby</li> <li>• Kód výrobce</li> </ul>
[28 c]	<p>Plomba:</p> <ul style="list-style-type: none"> <li>• Kód výrobce</li> <li>• Číslo plomby</li> <li>• Místo zaplombování</li> </ul>
[29]	<p>Záznam aktivit:</p> <ul style="list-style-type: none"> <li>• Legenda symbolů</li> <li>• Vytiskne se diagram všech aktivit posledních sedmi kalendářních dnů od zvoleného dne</li> </ul>
[30]	Záznam o průběhu rychlosti zvoleného dne
[31]	<p>Záznam o dodatečných pracovních skupinách, jako je zapnutí modrého výstražného světla, sirény atd.:</p> <ul style="list-style-type: none"> <li>• Legenda symbolů</li> </ul>
	<ul style="list-style-type: none"> <li>• Od zvoleného dne se zobrazí diagram stavu vstupů D1/D2 za posledních 7 kalendářních dnů.</li> </ul>
[32]	Chronologický výpis vložených karet řidičů
[33]	<p>Upozornění: Nepřípustný výtisk.</p> <p>V souladu s předpisy (např. povinností archivace) je výtisk s místním časem neplatný</p>
[34]	<p>Období tisku v místním čase:</p> <p>☉➔ = Počátek záznamu ➔☉ = Konec záznamu</p> <p>UTC +01h00 = Rozdíl mezi časem UTC a místním časem</p>
[35]	Datum a čas výtisku v místním čase (LOC).
[36]	Druh výtisku např. SYMBOL v místním čase

## ■ Datový záznam v případě událostí nebo poruch

U každé zjištěné události nebo u každé zjištěné poruchy tachograf DTCO 4.0 registruje a ukládá data podle zadaných pravidel.

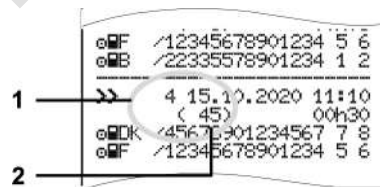

(1) Účel datového záznamu

(2) Počet podobných událostí v tomto dni

Účel datového záznamu (1) označuje, proč se událost nebo porucha zaznamenala. Události stejného druhu, které se v daném dni vyskytnou několikrát, se objevují na pozici (2).

► **Kódování účelu záznamu**

Níže uvedený přehled zobrazuje události a poruchy, seřazené podle druhu chyby (příčiny) a přiřazení účelu datového záznamu.

Piktogram	Příčina	Účel
!	Konflikt karet <sup>2)</sup>	0
!	Jízda bez platné karty <sup>2)</sup>	1 / 2 / 7
!	Vložení při jízdě	3
!	Karta není uzavřena	0
>>	Příliš vysoká rychlost <sup>2)</sup>	4 / 5 / 6
!	Přerušeno napětí	1 / 2 / 7
!	Porucha snímače	1 / 2 / 7
!	Konflikt pohybů <sup>2)</sup>	1 / 2
!	Porušení bezpečnosti	0
!	Překrytí dob <sup>1)</sup>	-
!	Neplatná karta <sup>3)</sup>	-

Tab. 1: Události

Piktogram	Příčina	Účel
✘	Porucha karty	0
✘	Porucha přístroje	0 / 6
✘	Porucha tiskárny	0 / 6
✘	Porucha při stahování	0 / 6
✘	Porucha snímače	0 / 6

Tab. 2: Poruchy

1) Tato událost se ukládá pouze na kartu řidiče.

2) Tato událost/porucha se uloží pouze v DTCO 4.0.

3) Tuto událost tachograf DTCO 4.0 neukládá.

**Přehled účelů datových záznamů**

Účel	Význam
0	Jedna z 10 posledních událostí nebo poruch.

Účel	Význam
1	Nejdelší událost z událostí za posledních 10 dní, kdy se událost vyskytla.
2	Jedna z pěti nejdelších událostí za posledních 365 dní.
3	Poslední událost z událostí za posledních 10 dní, kdy se událost vyskytla.
4	Nejzávažnější událost z událostí za posledních 10 dní, kdy se událost vyskytla.
5	Jedna z 5 závažných akcí v posledních 365 dní.
6	První událost nebo první porucha po poslední kalibraci.
7	Aktivní událost nebo přetrvávající porucha.

**Počet podobných událostí**

Účel	Význam
0	Uložení počtu podobných událostí se u této události nevyžaduje.

9

Účel	Význam
1	V tomto dni se vyskytla jedna událost tohoto druhu.
2	V tomto dni se vyskytly dvě události tohoto druhu a jen jedna byla uložena.
n	V tomto dni se vyskytlo n událostí tohoto druhu a jen jedna byla uložena.

#### ► Kódování pro bližší popis

The image shows two screenshots of tachograph data. The first screenshot shows a date of 05.08.2018 at 09:23 and a code '1' pointing to the first line of data. The second screenshot shows a date of 17.04.2018 at 16:04 and a code '16' pointing to the first line of data. Both screenshots show the text 'A D /VS VM 612'.

Obr. 128: Vysvětlivky ke kódování

Události, které podléhají porušení bezpečnosti, jsou rozčleněny pomocí dodatečného kódování (1).

#### Pokusy o porušení bezpečnosti tachografu DTCO 4.0

Kód	Význam
10	Žádné další údaje
11	Selhala autentizace snímače
12	Chyba autentizace karet řidiče
13	Neoprávněná změna snímače
14	Chyba integrity; pravost dat na kartě řidiče není zaručena
15	Chyba integrity; pravost uložených dat uživatele není zaručena.
16	Interní chyba přenosu dat
18	Manipulace s hardwarem

#### Pokusy o porušení bezpečnosti na snímači impulsů

Kód	Význam
20	Žádné další údaje
21	Autentizace selhala
22	Chyba integrity; pravost dat v paměti není zaručena.

Kód	Význam
23	Interní chyba přenosu dat
24	Neoprávněné otevření skříně
25	Manipulace s hardwarem

## Péče a povinná kontrola

Čištění

Povinná kontrola

Service Only!

## Péče a povinná kontrola

### ■ Čištění

#### ► Čištění tachografu DTCO 4.0

- Čistíte zařízení DTCO 4.0 lehce zvlhčenou utěrkou nebo čisticí utěrkou z mikrovláken.

Ty jsou k dostání ve vašem příslušném prodejním a servisním centru.

### ! POZOR

#### Zabraňte poškození

- Nepoužívejte žádné čisticí prostředky s tekutým pískem a nepoužívejte žádná rozpouštědla nebo benzin.

#### ► Čištění karty tachografu

- Čistíte znečištěné kontakty karty tachografu lehce zvlhčenou utěrkou nebo čisticí utěrkou z mikrovláken.

Ty jsou k dostání ve vašem příslušném prodejním a servisním centru.

### ! POZOR

#### Zabraňte poškození

K čištění kontaktů tachografu nepoužívejte rozpouštědla nebo benzin.

### ■ Povinná kontrola

Preventivní údržba tachografu DTCO 4.0 není nutná.

- Minimálně každé dva roky si nechejte řádnou funkci tachografu DTCO 4.0 zkontrolovat autorizovaným odborným servisem.

Dodatečné kontroly jsou zapotřebí, pokud nastalo následující:

- Byly provedeny změny vozidla, například na snímači impulsů nebo obvodu pneumatik.
- Byla provedena oprava zařízení DTCO 4.0.
- Změnila se registrační značka vozidla.
- Čas UTC se odchyluje o více než 20 minut.



**⚠ POZOR****Dodržujte dodatečné kontroly**

- Zajistěte, aby byl instalační štítek při každé dodatečné kontrole obnoven a byly dodrženy předepsané údaje.
- Zajistěte, aby DTCO 4.0 nebyl v době povinné kontroly bez dodávky elektrické energie po dobu celkově delší než jeden měsíc, například odpojením baterie vozidla. To vede k vybití baterie v tachografu DTCO 4.0 a tím k výpadku. DTCO 4.0 pak už nejde použít a musí se zlikvidovat.

**DŮLEŽITÉ**

Chybný záznam v KITAS 4.0 2185

- Při přerušení napájení může nastat chybný záznam v KITAS 4.0 2185.

## **Odstraňování poruch**

**Zálohování dat v dílně**

**Přepětí/podpětí**

**Chyba komunikace s kartou**

Service Only

## Odstraňování poruch

### ■ Zálohování dat v dílně

Autorizované servisy mohou z tachografu DTCO 4.0 stahovat data a předávat je majiteli.

Pokud není stažení dat možné, musí o tom servis majiteli vystavit potvrzení.

#### **⚠ POZOR**

#### Zálohování dat

- Data archivujte nebo si potvrzení pečlivě uschovejte pro případ inspekce ze strany kontrolních orgánů.

### ■ Přepětí/podpětí

Příliš nízké nebo vysoké napájecí napětí tachografu DTCO 4.0 se projevuje ve standardním zobrazení (a) takto:

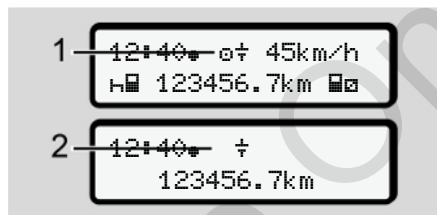

Obr. 129: Zobrazení - porucha napájecího napětí

#### DŮLEŽITÉ

Je-li v případě přepětí nebo podpětí otevřená některá ze šachet, nevkládejte žádnou kartu tachografu.

#### Případ 1: ⚡ (1) přepětí

#### DŮLEŽITÉ

Při přepětí se displej vypne a tlačítka se zablokují.

Tachograf DTCO 4.0 nadále ukládá aktivity. Funkce tisku nebo zobrazení dat, jakož i zasunutí nebo vyjmutí karty tachografu nejsou možné.

#### Případ 2: ⚡ (2) podpětí

Tento případ odpovídá přerušení napětí.

Zobrazí se standardní zobrazení.

Tachograf DTCO 4.0 nemůže plnit svůj úkol kontrolního zařízení. Aktivity řidiče se nezaznamenávají.

#### ► Přerušení napětí

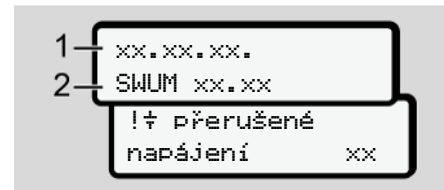

Obr. 130: Zobrazení - přerušení napětí

Po přerušení napětí se na cca 5 sekund zobrazí verze provozního softwaru (1) a číslo verze softwaru modulu upgrade (2).

Následně ohlásí DTCO 4.0 !⚠  
přerušeni napětí.

## ⚠ POZOR

### Trvalé zobrazení ⚠

- Pokud je při správném palubním napětí trvale zobrazen symbol ⚠: Vyhleďte prosím autorizovaný servis.
- Při poruše tachografu DTCO 4.0 máte povinnost ručního zaznamenávání aktivit.  
→ *Ruční zadávání aktivit* [▶ 56]

## ■ Chyba komunikace s kartou

Nastane-li chyba při komunikaci s kartou, je řidič vyzván k vyjmutí karty.

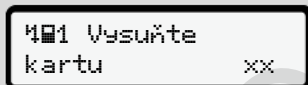

Obr. 131: Zobrazení - Vysunout kartu

Stiskněte k tomu tlačítko **OK**.

Během vysouvání karty se opakuje pokus komunikovat s kartou. Pokud i tento pokus selže, spustí se automaticky výtisk aktivit naposled uložených pro tuto kartu.

### DŮLEŽITÉ

S tímto výtiskem může řidič přesto dokumentovat své aktivity.

Výtisk musí řidič podepsat.

Řidič může doplnit na výtisk všechny aktivity (kromě dob řízení) až do opětovného zasunutí karty řidiče.

### DŮLEŽITÉ

Řidič může provést výtisk denní sestavy jednotky vozidla a doplnit své dodatečné aktivity až do dalšího zasunutí karty a podepsat.

### DŮLEŽITÉ

Při delší nepřítomnosti – např. během denního nebo týdenního odpočinku – by se měla karta řidiče ze šachty vytáhnout.

### ► Vadná zásuvka tiskárny

Je-li vadná zásuvka tiskárny, můžete ji vyměnit.

- Obráťte se na autorizovaný servis.

### ► Automatické vysunutí karty tachografu

Detekuje-li DTCO 4.0 poruchu při komunikaci s kartou, tak se pokouší přenést stávající data na kartu tachografu.

Řidič je o poruše informován hlášením  Vysunout kartu a je vyzván, aby vyňal kartu řidiče.

Výtisk aktivit naposled uložených pro kartu řidiče proběhne automaticky.  
→ *Ruční zadávání aktivit* [[56](#)]

Service Only!

## Technické údaje

DTCO 4.0

Role papíru

Service Only!

## Technické údaje

## ■ DTCO 4.0

12

<b>DTCO 4.0</b>	
Nejvyšší hodnota měřicího rozsahu	220 km/h (podle přílohy IC) 250 km/h (pro ostatní použití vozidla)
LC displej	2 řádky po 16 znacích
Teplota	Provoz: -20 až +70 °C Skladování: -20 až +85 °C
Napětí	12 V nebo 24 V DC
Hmotnost	600 g (+/- 50 g)
Spotřeba proudu	Standby 12 V: max. 30 mA; 24 V: max. 20 mA Provoz: 12 V: max. 5,0 A; 24 V: max. 4,2 A
EMV / EMC	ECE R10
Tepelná tiskárna	Velikost znaku: 2,1 x 1,5 mm Šířka tisku: 24 znaků / řádek Rychlost: cca 15 – 30 mm/s Tisk diagramů
Krytí	IP 54
<b>DTCO 4.0 ADR varianta Ex</b>	
Ex zóna	Zóna 2
Teplotní třída	T6 Provoz: -20 až +65 °C

## ■ Role papíru

Okolní podmínky	Teplota: -25 °C až +70 °C
Rozměry	Průměr: cca 27,5 mm Šířka: 56,5 mm Délka: cca 8 m
Obj. č.	1381.90030300 Originální náhradní role papíru obdržíte ve svém prodejním a servisním centru.

**DŮLEŽITÉ**

Používejte výhradně originální papír do tiskárny VDO, na kterém je následující označení:

- Typ tachografu (DTCO 4.0) s kontrolní značkou **e1 84**
- Homologační znak **e1 174** nebo **e1 189**.



## **Příloha**

**Prohlášení o shodě**

**Osvědčení činností (výpis)**

**Volitelné příslušenství**

Service Only

## Příloha

## ■ Prohlášení o shodě

<b>Continental</b>	Interior
Nr. HOM_007	
<b>EU-Konformitätserklärung</b> EU Declaration of Conformity	
Wir erklären hiermit als Hersteller, dass die nachstehend beschriebene Einrichtung bei bestimmungsgemäßer Verwendung die Anforderungen der Richtlinie Nr. 2014/53/EU (RED Richtlinie) und wenn anwendbar die Anforderungen der Richtlinie Nr. 2014/54/EU für Geräte und Schutzsysteme zur Verwendung in explosionsgefährdeten Bereichen erfüllt.	
We as manufacturer hereby declare that the following described equipment when used for its intended purpose is in conformity with the relevant Union harmonization legislation, Directive No. 2014/52/EU (RED Directive) and if applicable Directive No. 2014/54/EU for equipment and protective systems for use in potentially explosive atmospheres.	
<b>Hersteller</b> Manufacturer	Continental Automotive GmbH Heinrich-Hertz-Str. 45, 78052 Villingen-Schwenningen
<b>Gerät</b> Equipment	Intelligenter Fahrerscheiber Typ DTCCO 1381 Smart tachograph type DTCCO 1381
<b>Gerätevarianten</b> Variants of the equipment	Varianten mit GNSS und DSRC: variants with GNSS and DSRC: DTCCO 1381.x.x.x.x.x.1.x DTCCO 1381.x.x.x.x.x.2.x DTCCO 1381.x.x.x.x.x.3.x Varianten mit GNSS und DSRC: variants with GNSS and DSRC: DTCCO 1381.x.x.x.x.x.4.x DTCCO 1381.x.x.x.x.x.5.x DTCCO 1381.x.x.x.x.x.6.x
<b>EU-Baumusterprüfbescheinigung</b> EU type examination certificate	<b>T019407E-01-TEC</b> Applicable for the above mentioned variants
<b>Benannte Stelle</b> Notified body	<b>TÜV 03 ATEX 2324 X</b> Nur anwendbar für ADR Varianten Only applicable for ADR variants Nur für Funkzulassung der RED Varianten anwendbar Only applicable for RED certification
<b>Continental Automotive GmbH</b> Tel: +49 (0)7141 61-0 www.continental-automotive.com	<b>CTC advanced GmbH</b> , Untereuhrlamer Str. 6-10, 66117 Saarbrücken, <b>CE 0182</b>
<b>Continental Automotive GmbH</b> Tel: +49 (0)7141 61-0 www.continental-automotive.com	<b>Continental Automotive</b> Tel: +49 (0)7141 61-0 www.continental-automotive.com

Obr. 132: Prohlášení o shodě - 1



- 2 -

Nur anwendbar für ADR Varianten:  
Only applicable for ADR variants:

**TÜV NORD CERT GmbH**, Geschäftsstelle Hannover, Am TÜV 1,  
30619 Hannover, **CE 0044**

Nur anwendbar für ADR Varianten:  
Only applicable for ADR variants:  
EN 11 312 (G Ex ec II) IIC T8

Anwendbar für alle oben genannten Varianten nach **RED**  
**Richtlinie:**  
Applicable for the above mentioned variants according **RED**  
**Directive:**

EN 300 674-1 V1.2.1, EN 300 674-2 V2.1.1;  
EN 303 413 V1.1.1

Draft EN 301 489-1 V2.2.0; Final Draft EN 301 489-3 V2.1.1;  
Draft EN 301 489-19 V2.1.0

EN 62368-1:2014/AC:2015/A11:2017  
EN 62475:2010

Nur anwendbar für **ADR Varianten:**  
Only applicable for **ADR variants:**

EN 60075-0:2012-A11:2013;  
EN 60075-7:2015;  
EN 60075-11:2012

VO (EU) Nr. 165/2014, VO (EU) 2016/796, ECE R10 Rev. 05

Dr. Harald Jordan  
Head TTS Product and Project  
Country

Namen (Name)  
Funktion (function)  
Unterschrift (signature)

**Andere angewandte Richtlinien**  
Other used directives

Villigen, Schwyzliken (del) (fr. 2016-10-15)  
Continental Automotive GmbH

Winfried Roggenz  
Head of Homologation

Namen (Name)  
Funktion (function)  
Unterschrift (signature)

Diese Erklärung bezeugt die Übereinstimmung mit den spezifizierten Richtlinien, in welche kein Beschaffenheits- oder Haltbarkeitsgarantie nach §443 BGB. Die Sachangaben der angegebenen Produktinformation sind zu beachten.  
This declaration certifies the conformity to the specified directives but does not imply any warranty for properties. The safety documentation accompanying the product shall be considered in detail.

Obr. 133: Prohlášení o shodě - 2

## ■ Osvědčení činností (výpis)

BESCHENKUNG VON TÄTIGKEITEN (1)  
(VERORDNUNG (EG) Nr. 98/2006 ODER AETR (2))

Vor jeder Fahrt maschinenschriftlich auszufüllen und zu unterschreiben.  
Zusammen mit den Original-Kontrollgutachten aufzubewahren.  
Falsche Bescheinigungen stellen einen Verstoß gegen geltendes Recht dar.

<b>Vom Unternehmen auszufüllender Teil</b>	
1	Name des Unternehmens: .....
2	Straße, Hausnr., Postleitzahl, Ort, Land: .....
3	Telefon-Nr. (mit internationaler Vorwahl): .....
4	Fax-Nr. (mit internationaler Vorwahl): .....
5	E-Mail-Adresse: .....
<b>Ich, der/die Unterzeichnete:</b>	
6	Name und Vorname: .....
7	Position im Unternehmen: .....
<b>erkläre, dass sich der Fahrer/die Fahrerin:</b>	
8	Name und Vorname: .....
9	Geburtsdatum (Tag, Monat, Jahr): .....
10	Nummer des Führerscheins, des Personalausweises oder des Reisepasses: .....
11	der/die im Unternehmen tätig ist seit (Tag, Monat, Jahr): .....
<b>im Zeitraum:</b>	
12	von (Ührzeit/Tag/Monat/Jahr): .....
13	bis (Ührzeit/Tag/Monat/Jahr): .....
14	<input type="checkbox"/> sich im Kontrollbuch befand (1)
15	<input type="checkbox"/> sich im Erholungsaufbau befand (1)
16	<input type="checkbox"/> sich im Urlaub oder in Ruhezeit befand (1)
17	<input type="checkbox"/> ein vom Anwendungsbereich der Verordnung (EG) Nr. 98/2006 oder des AETR ausgenommenes Fahrzeug genützt hat (1)
18	<input type="checkbox"/> andere Tätigkeiten als Lenktätigkeiten ausgeführt hat (1)
19	<input type="checkbox"/> zur Verfügung stand (1)
20	Ort: ..... Datum: .....
Unterschrift	

21 Ich, der Fahrer/die Fahrerin, bestätige, dass ich im vorstehend genannten Zeitraum kein unter den Anwendungsbereich der Verordnung (EG) Nr. 98/2006 oder des AETR fallendes Fahrzeug genützt habe.

22 Ort: ..... Datum: .....

Unterschrift des Fahrer/des Fahrerin

Obr. 134: Osvědčení činností

## ■ Volitelné příslušenství

### ▶ DLKPro Download Key S



Pomocí stahovacího klíče DLKPro Download Key S si můžete stáhnout a archivovat data z DTCO 4.0 a z karty řidiče v souladu se zákonem.

Objednáací číslo: **2910002165200**  
s aktivací čtečky karet.

### ▶ DLKPro TIS-Compact S



Pomocí DLKPro TIS-Compact S si můžete stáhnout a archivovat data z DTCO 4.0 a z karty řidiče v souladu se zákonem.

Objednáací čísla:

- Evropa – **2910002165300** s aktivací čtečky karet
- Evropa (EE) – **2910002165400** s aktivací čtečky karet

### ▶ DTCO® Smart Link Pro



DTCO® SmartLink Pro slouží jako bezdrátové spojení zařízení DTCO 4.0 se zařízením podporujícím Bluetooth (např. Smartphone).

Objednáací číslo DTCO® SmartLink Pro pro iOS a Android: **1981-2000000101**

**► DLD® Wide Range II**

Pomocí DLD Wide Range II můžete přenést stažená data přes GPRS do svého systému managementu vozového parku nebo do vyhodnocovacího softwaru.

Objednací číslo: **A2C1036430001**

**► Čisticí karty a čisticí utěrky**

Pomocí čisticích karet vyčistíte šachty pro kartu na zařízení DTCO 4.0.

Čisticí utěrky slouží k očištění vašich karet řidiče a/nebo firemních karet.

Objednací čísla:

- Čisticí karty – **A2C5951338266** (12 karet)
- Čisticí utěrky – **A2C5951184966** (12 utěrek)
- Čisticí utěrky (sada) – **A2C5951183866** (6 karet / 6 utěrek)

## Přehled změn

### Přehled verzí

Service Only!

## Přehled změn

## ■ Přehled verzí

Tento návod k obsluze platí pro následující verze DTCO:

14

Stav verze (uvedeno na typovém štítku)	Návod k obsluze	Změny v návodu k obsluze
 <p>Rel. 4.0e</p>	BA00.1381.40 101 116	Přepracování verze 4.0e

**DŮLEŽITÉ**

Verzi tachografu nainstalovaného ve vozidle naleznete na výtisku Technické údaje.  
 → *Technické údaje* [ 121]

**DŮLEŽITÉ**

Tento návod k obsluze není určen pro starší verze zařízení.

## Rejstřík

### A

#### Aktivace

Dálkové ovládání ..... 92

#### Aktivity

Doplnění dat - při vložení karty ..... 51

Zadat a doplnit odpočinek ..... 61

### C

Cílová skupina ..... 12

Čas UTC ..... 30

Časová pásma ..... 30

Čelní rozhraní ..... 11, 21, 23

Čisticí karty (příslušenství) ..... 149

Čisticí utěrky (příslušenství) ..... 149

Čištění ..... 136

### D

Dálkové ovládání ..... 23

#### Data

Identifikace ..... 48

Stahování z velkokapacitní paměti ..... 48

Stažení z karty ..... 47

Displej ..... 21, 22

DLD Wide Range II ..... 149

DLKPro Download Key S ..... 148

DLKPro TIS-Compact S ..... 148

Doby řízení a odpočinku ..... 41

Dohoda AETR ..... 11

#### Doplnění dat

Manuální zadání ..... 59

Ručně - při vložení karty ..... 51

Download Key S ..... 148

DTCO 1381 verze 4.0e ..... 11

DTCO® SmartLink Pro ..... 148

### E

Elektronický podpis ..... 48

ES 561/2006 ..... 16

ES/2006/22/ ..... 16

EU 165/2014 ..... 11, 16

### F

Firma (provozní režim) ..... 25

#### Funkce nabídky

Opuštění - automaticky ..... 85

Opuštění - manuálně ..... 85

### H

Hlášení ..... 98, 110



Porucha .....	106	Data .....	29
Potvrdit .....	99	Funkce karty majitele .....	68
Příčiny .....	42	První vložení .....	69
Stav výroby .....	99	Zobrazovat číslo .....	96
Trajekt/vlak .....	100	Karta pro šachtu .....	21, 22
Význam .....	98	Karta řidiče	
Zobrazení na displeji .....	42	Data .....	29
Hmotnost vozidla .....	96	Funkce .....	50
Chybová hlášení .....	98, 106	První vložení .....	52, 65
		Vyjmutí .....	58
<b>J</b>		Karta tachografu .....	26
Jas .....	22	čištění .....	136
Jazyk		vložení .....	43
Při vložení karty .....	50	Karty tachografu:Automatické vysunutí .....	140
Ruční nastavení .....	76	Kombinované tlačítko .....	21, 22
Zobrazený jazyk .....	44	Kombinovaný provoz .....	11
<b>K</b>		Kontaktní osoba .....	12
Kalibrace .....	25	Kontaktní partneři .....	12
Karta		Kontrast .....	22
Stahování dat .....	47	Kontrola (provozní režim) .....	25
vložení .....	43	<b>M</b>	
Vyžádat .....	59	Manuální zadání .....	59
Zacházení .....	47	Možnost korekce .....	59
Karta majitele		Pokračování aktivit .....	62
		Přednastavení jiných aktivit .....	63
		Místní čas	

Při vložení karty ..... 52

## N

### Napětí

Přerušení ..... 139

### Nastavení aktivit

Automatické nastavení; ..... 56

Podrobný popis ..... 55

Při vložení karty ..... 53

Změna aktivity ..... 55

### Navigace

Ve funkcích nabídky ..... 84

## O

Odstranění vzpříčeného papíru ..... 116

Ochrana osobních údajů ..... 9

Opuštění funkcí nabídky ..... 85

Opuštění rozsahu platnosti (Out) ..... 100

Osobní údaje ..... 10

Osvědčení činností ..... 148

Out (opuštění rozsahu platnosti) ..... 100

Out of Scope ..... 11

## P

Papír do tiskárny

Výměna; Výměna papíru ..... 115

Piktogramy (přehled) ..... 31

Podpisová data ..... 48

### Poruchy

Hlášení ..... 98

Přehled ..... 106

Použití v souladu s určením ..... 19

Povinná kontrola tachografů ..... 136

Provoz (provozní režim) ..... 25

Provoz v týmu ..... 11, 64

### Přednastavení

Automatické aktivity ..... 38

Přehled verzí ..... 151

Přerušení zadávání ..... 55

Přihlášení majitele ..... 70

Přípustná celková hmotnost ..... 96

Přístup do nabídky zablokován ..... 85

## R

### Ruční doplnění dat

Při vložení karty ..... 51

Řidič 1 - definice ..... 13

## S

Servisní partneři ..... 12

Stahovací klíč ..... 47

Stahování dat na dálku ..... 48

Standardní zobrazení .....	75
Standardní zobrazení (a).....	41
Standby .....	24

**T**

Technické údaje .....	143
Termíny .....	11
Tisk.....	114
Aktivity .....	87
Denní hodnota .....	87
Informace o kartách tachografu .....	88
Profily frekvence otáček (volitelně) .....	90
Profily rychlosti (volitelně) .....	89
Překročení rychlosti .....	88
Přerušování tisku .....	115
Stav D1/D2 (volitelně).....	89
Technické údaje.....	88
Události.....	86
Události [vozidlo].....	88
v-diagram.....	89
Tisk dat	
Spustit tisk .....	114
Tisk: Denní hodnota .....	86
Tiskárna.....	21
Tlačítka nabídky .....	21, 22
v nabídce .....	43
Trajekt/vlak	

Hlášení.....	100
Zadání.....	93

**U**

Události	
Přehled .....	103
Ukládání dat .....	29
Úrovně nabídky .....	82

**V**

Varianta ADR .....	21, 24
VDO Counter	
Displej při aktivitě pracovní doba .....	81
Displeje při aktivitě doba odpočinku .....	80
Popis .....	77
Popis displeje počítadla .....	78
Zobrazení.....	42
Zobrazení denních hodnot.....	81
Zobrazení stavu .....	82
Zobrazení týdenních hodnot .....	81
Velkokapacitní paměť.....	29
Definice .....	11
Stahování dat.....	48
Verze DTCO .....	96
Verze softwaru .....	96
Vyjmutí karty majitele .....	73
Výstraha pro dobu řízení .....	107

Výstrahy pro dobu řízení	
Hlášení.....	99
Výtisk	
řidič 1 / řidič 2.....	86
Vozidlo.....	87

**Z**

## Zadání

Aktivace přídavných funkcí.....	94
Místní čas.....	93
Místní čas ve firmě.....	94
řidič 1 / řidič 2 - výchozí země.....	90
řidič 1 / řidič 2 - země.....	90
Trajekt/vlak.....	93
Vozidlo – Out začátek/konec.....	92
Země konce.....	91
Zadání místního času ve firmě.....	94
Zadání poznávací značky.....	71
Zadání státní poznávací značky.....	71
Zadání země (manuální zadání).....	54
Zadávání aktivit.....	56
Zálohování dat dílnou.....	139
Zapalování vypnuto	
Zobrazení.....	42
Zařízení vhodné pro provoz v prostředí s nebezpečím výbuchu.....	24
Země	

Při vložení karty.....	52
Zkratky zemí	
Španělské regiony.....	37
Tabulka s přehledem.....	36
Změna aktivity.....	22
Změna řidiče/vozidla	
Kombinovaný provoz.....	64
Konec směny.....	64
Vložení karty.....	64
Změnit	
Nastavení ohledně osobních údajů ITS.....	91
Změnit: Nastavení ohledně osobních údajů VDO.....	91
Zobrazení	
Doby řízení a odpočinku.....	41
Podpětí/přepětí.....	139
řidič 1 / řidič 2.....	95
Standardní zobrazení při jízdě.....	41
VDO Counter (volitelně).....	107
Vozidlo.....	95
Zobrazení (a).....	41
Zobrazení časů karet řidičů.....	76
Zobrazení nabídky.....	13
Zobrazení při zastaveném vozidle.....	75
Ztlumení.....	24
Ztlumení ( displej).....	22

Service Only!

Service Only!

Service Only!

Continental Automotive GmbH  
P.O. Box 1640  
78006 Villingen-Schwenningen  
Germany  
[www.fleet.vdo.com](http://www.fleet.vdo.com)

A3C0801900029  
41621590 OPM 000 AA  
BA00.1381.40 101 116  
Jazyk: český

Version 040e.012



Service Only!

**VDO**